

# H3C Magic BX54 Wireless Router

## Installation Quick Start

Packing list: BX54, power adapter, network cable, installation quick start, compliance and safety manual.

\* Image may differ from your actual product.

## CONTENTS

---

01 / English	73 / Indonesia
09 / Español	81 / Melayu
17 / Français	89 / 한국어
25 / Deutsch	97 / العربية
33 / Italiano	105 / Polski
41 / Türkçe	113 / ភ្នំពេញ
49 / ภาษาไทย	121 / Русский
57 / 日本語	
65 / Tiếng Việt	

# 1. Connect the network cable

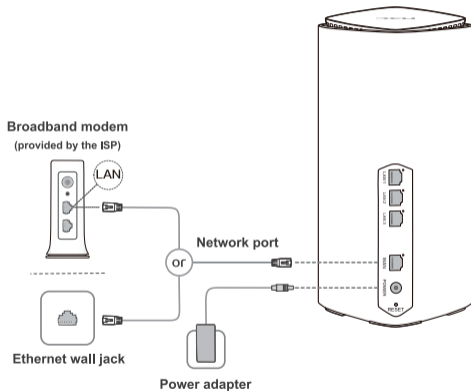

- ★ 1. Use only the power adapter supplied with this equipment.
- 2. For better signal coverage, place the router in an area free of obstruction.

## 2. Set up a Wi-Fi network

1. Connect to a Wi-Fi of the router after the router is installed. Password is not required.  
(The available Wi-Fi names are on the device label.)



2. Follow the configuration wizard to proceed with settings.  
(Enter 192.168.124.1 in your browser if the wizard does not opens.)



### 3. Configure Internet connection settings.

(The procedure varies by Internet access method.)



★ Internet access by PPPoE

### 4. Reconfigure the Wi-Fi name and management password.

(The management password can be identical with the Wi-Fi password.)



Reconnect the Wi-Fi to access the Internet.

 Scan to download this App  
Manage the router with ease



H3C Magic App

## Ports, buttons, and LEDs

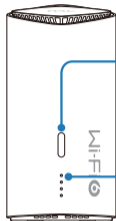

Mesh button

LED

- Wireless network optimization.
- Mesh Wi-Fi network setup. The setup will be disabled 2 minutes later. The LED fast flashes blue after the mesh button is pressed.

- Steady blue: Operating correctly.
- Fast flashing blue: Setting up a mesh Wi-Fi network.
- Steady orange: Weak wireless relay signals.
- Flashing orange: Not connected to the Internet.

To restore the router to factory defaults, press the reset button over 5 seconds until the LED flashes fast.

Gigabit LAN port

Reset button

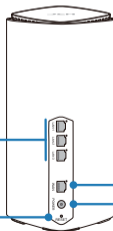

Gigabit WAN port

Power port

## Set up a mesh Wi-Fi network

To provide good signal coverage throughout a large house, purchase multiple H3C routers that support mesh Wi-Fi and use the following procedure to set up a mesh Wi-Fi network:

1. Configure a router to access the Internet and use it as the controller.
2. Connect the other routers as agents to the network 60 seconds after they power up by using either of the following methods.

Observe the LED status on the agents during the mesh Wi-Fi network setup process.

- Steady blue: Good connection.
- Steady orange: Fair connection.
- Flashing orange: Failed connection.

### Method 1: Wired networking

Use a network cable to connect a WAN port on the agent to a LAN port on the controller.

### Method 2: Wireless networking

Press the Mesh button on the controller and agent simultaneously. A mesh Wi-Fi network will be set up by the routers automatically within 2 minutes.

If multiple agents exist, repeat the preceding procedure to connect the agents one by one to the network.

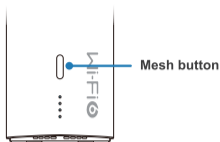

- ★ If the LED on a agent is not steady blue, place the router near the controller or another agent that has been connected to the network.

## Tips



### Networking method

- As a best practice, use wired networking for a **multi-floor** house.  
To use wireless networking, make sure no isolation such as floor heating exists between floors, and try to place the routers at the same place on the upper and lower floors.
- As a best practice, use wireless networking for a **large flat** house.



### Router placement

- Try to distribute routers evenly in areas with less obstruction.
- To use wireless networking, make sure less than two walls exist between routers.



## FAQs(Frequently Asked Questions)

### Q: Some old devices cannot identify or connect to the router Wi-Fi.

#### How to deal with it?

This router is equipped with new-generation Wi-Fi 6 technology to improve wireless network connectivity. However, some old devices might have compatibility issues with it.

To resolve the issue, use either of the following methods:

- Upgrade the software of old devices.
- Enable Wi-Fi 5 Standby Network on the router.

### Q: Failed to access the Internet after the router configuration is complete.

#### How to deal with it?

To resolve the issue:

1. To be sure that the network cable is connected correctly and reliably.
2. Make sure the Internet access method configured on the router is applicable at the installation site.

See the table to select the suitable Internet access method.

Internet access method	Parameters and devices required
DHCP	None
PPPoE	Account and password
Static IP	Static IP
Wireless relay	Wireless networking device
Wired relay (AP)	Wired networking device

## Warranty Card

### Warranty terms and conditions:

H3C provides high-quality, high-performance products. To protect your rights and benefits, H3C provides the following warranty services:

- The warranty period is three years from the purchase day.
- If the product cannot be used due to a quality issue within 30 days from the purchase day, the product can be replaced without charge.
- The power adapter has a 30-day warranty period. The warranty does not cover issues caused by other reasons than quality, such as damage by sharp objects, broken pin, cable damage, or broken cable.
- Products repaired/replaced by H3C enjoy a 90-day warranty from the date of repair/replacement, or continue to enjoy the original remaining warranty, whichever is longer.
- The accessories, including the packaging material and cables, are not covered by the free warranty/replacement service.
- The purchase invoice is required for a warranty service. If the invoice cannot be provided, the warranty period shall be calculated from the shipment date.
- To ensure data security and protect your privacy, backup and delete data in the storage medium, if any, before returning the product for repair or replacement.

### The warranty does not cover:

- Products not from H3C or without proofs indicating they are from H3C.
- The SN label, tamper-proof label, or MAC address label is torn, damaged, or fabricated.
- Antenna damages caused by other reasons than material or manufacturing issue.
- Man-made physical damages and damages caused by accidents.
- Defects and damages due to the product being used in an abnormal environment.
- Damages caused by unauthorized repair and modification.
- Normal wear and tear, and defects and damages caused by corrosion or external power sources.
- Damages caused by force majeure such as earthquake, flood, tsunami, fire, typhoon, or lightning strike.

### Contact Info:

E-mail: Support.Magic@h3c.com

# 1. Conecta el cable de red

## Módem de banda ancha

(proporcionado por el proveedor de Internet)

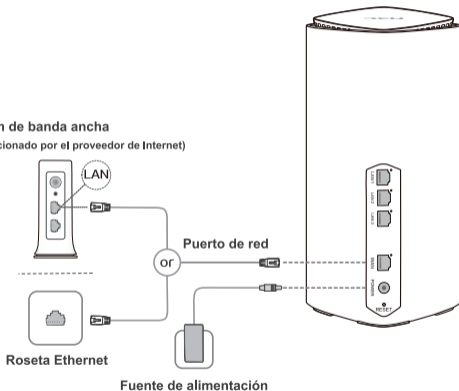

- ★ 1. Usa solo el adaptador de corriente que se te entrega con el equipo.
- 2. Para obtener una mejor cobertura de señal, coloca el router en una zona libre de obstrucciones.

## 2. Configura una red Wi-Fi

1. Cuando el router esté instalado, establece la conexión con una red Wi-Fi. Para hacerlo, no será necesario introducir una contraseña.

(Los nombres de las redes Wi-Fi aparecen en la etiqueta del dispositivo.)



2. Sigue el asistente de configuración para completar la configuración del dispositivo.

(Si el asistente no se abre de forma automática, introduce los dígitos 192.168.124.1 en el navegador.)



### 3. Configura la conexión de Internet.

(El procedimiento varía según el método de acceso a Internet.)



★ Acceso a Internet mediante PPPoE

### 4. Configura de nuevo el nombre y la contraseña de gestión del Wi-Fi.

(La contraseña de gestión puede ser la misma que la del Wi-Fi.)



Vuelve a establecer conexión con la red Wi-Fi para acceder a Internet.

 Escanea para descargarte la aplicación, y administrar el router de una forma sencilla



H3C Magic App

## Puertos, botones y LEDs

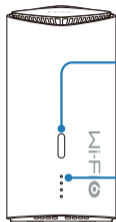

Botón Malla

LED

- Optimización de la red inalámbrica.
- Configuración de la red Wi-Fi mallada. La configuración se deshabilitará al cabo de 2 minutos.

El LED parpadea rápidamente de color azul después de pulsarse el botón de malla.

- Azul fijo: Funcionamiento correcto.
- Azul parpadeando rápido: Configuración de red Wi-Fi mallada en curso.
- Naranja fijo: Señales de relé inalámbricas débiles.
- Naranja parpadeando: Sin conexión a Internet.

Para restablecer la configuración predeterminada de fábrica, pulsa el botón de reinicio durante 5 segundos, hasta que el LED parpadee rápidamente.

Puerto LAN Gigabit

Botón de reinicio

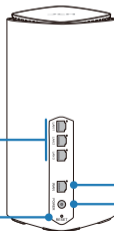

Puerto WAN Gigabit

Puerto de alimentación

## Configura una red Wi-Fi mallada

Para obtener buenas coberturas de señal en viviendas grandes, compra varios routers H3C compatibles con las redes Wi-Fi malladas y sigue los siguientes pasos para configurar la red:

1. Configura un router para acceder a Internet y úsalo como controlador.
2. Conecta los demás routers a la red como agentes 60 segundos después de encenderlos. Para hacerlo, sigue alguno de los métodos descritos a continuación.

Observa el estado de los LEDs de los agentes durante el proceso de configuración de la red Wi-Fi mallada.

- Azul fijo: Buena conexión.
- Naranja fijo: Conexión regular.
- Naranja parpadeando: Conexión fallida.

### Método 1: Red cableada

Usa un cable de red para conectar un puerto WAN en el agente a un puerto LAN del controlador.

### Método 2: Red inalámbrica

Pulsa el botón de red Wi-Fi en el controlador y en el agente a la vez. Pasados 2 minutos, los routers establecerán una red Wi-Fi mallada de forma automática.

Si tienes varios agentes, repite el procedimiento anterior para conectarlos uno a uno a la red.

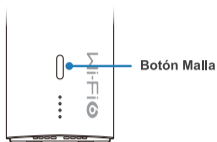

- ★ Si el LED de un agente no se enciende en color azul fijo, colócalo cerca del controlador o de otro agente que ya se haya conectado a la red.

## Consejos



### Método de conexión de red

- Si la vivienda tiene varios pisos, usa una red cableada. Antes de usar una red inalámbrica, asegúrate de que la transmisión de la red entre pisos no se vea perjudicada por aislamientos, como pueda ser un sistema de calefacción de suelo. Se recomienda intentar colocar los routers en el mismo lugar de diferentes pisos.
- Si se trata de una vivienda grande, pero de una sola planta, usa una red inalámbrica.



### Ubicación de los routers

Procura distribuir los routers de manera uniforme en zonas con pocos obstáculos. Para usar una red inalámbrica, comprueba que no haya más de dos paredes entre los routers.



## FAQs (Preguntas frecuentes)

**P: Algunos dispositivos antiguos no pueden identificar el router Wi-Fi o conectarse a él.**

**¿Cómo puedo solucionarlo?**

Este router emplea la tecnología Wi-Fi 6 de última generación para mejorar la conectividad de las redes inalámbrica. No obstante, algunos dispositivos antiguos podrían no ser compatibles.

Para solucionarlo, prueba a llevar a cabo las siguientes acciones:

- Actualiza el software de los dispositivos antiguos.
- Habilita el Red de espera Wi-Fi 5 en el router.

**P: No puedo acceder a Internet después de completar la configuración del router.**

**¿Cómo puedo solucionarlo?**

Para solucionar el problema:

1. Comprueba que el cable de red esté conectado de forma correcta y fiable.
2. Asegúrate de que el método de acceso a Internet configurado en el router sea adecuado según el lugar de instalación. Consulta la tabla para seleccionar el método de acceso a Internet más adecuado en cada caso.

Método de acceso a Internet	Parámetros y dispositivos requeridos
DHCP	Ninguno
PPPoE	Cuenta y contraseña
IP estática	IP estática
Relé inalámbrico	Dispositivo de red inalámbrico
Relé cableado (AP)	Dispositivo de red cableado

## Tarjeta de garantía

### **Términos y condiciones de garantía:**

H3C proporciona productos de alta calidad y alto rendimiento. Con vistas a proteger tus derechos, H3C te ofrece los siguientes servicios de garantía:

- El periodo de garantía es de tres años desde la fecha de compra.
- Si el producto no puede usarse debido a un problema de calidad dentro de un plazo de 30 días desde la fecha de compra, se te ofrecerá un reemplazo gratuito.
- La fuente de alimentación tiene una garantía de 30 días. La garantía no cubre problemas causados por motivos que no estén relacionados con la calidad del producto, como daños causados por objetos afilados, patillas rotas o cables dañados o rotos.
- Los productos reparados/sustituídos por H3C están cubiertos por una garantía de 90 días desde la fecha de reparación/sustitución o por el restante de la garantía original, la que sea más larga.
- Los accesorios, incluidos el material de embalaje y los cables, no están cubiertos por el servicio gratuito de garantía/sustitución.
- Para tramitar y solicitar el servicio de garantía, será necesaria la presentación de la factura de compra. Si no dispones de la factura, el periodo de garantía se calculará a partir de la fecha de envío.
- Te recomendamos que hagas una copia de seguridad y, a continuación, elimines los datos del medio de almacenamiento antes de devolver el producto para su reparación o sustitución. De esta forma, podrás preservar la seguridad de tus datos y tu privacidad.

### **La garantía no cubre:**

- Productos ajenos a H3C o que no pueda demostrarse que son de H3C.
- Productos con la etiqueta SN, la etiqueta a prueba de manipulaciones o la etiqueta de dirección MAC rota, dañada o manipulada.
- Daños en la antena causados por otros motivos que no sean problemas de materiales o de fabricación.
- Daños físicos provocados o accidentales.
- Defectos y daños debidos al uso del producto en entornos anómalos.
- Daños causados por reparaciones y modificaciones no autorizadas.
- Rotura y desgaste normales, así como defectos y daños causados por la corrosión o las fuentes de alimentación externas.
- Daños causados por motivos de fuerza mayor, como terremotos, inundaciones, tsunamis, incendios, tifones o rayos.

### **Información de contacto:**

Correo electrónico: [Support.Magic@h3c.com](mailto:Support.Magic@h3c.com)

# 1. Connecter le câble réseau

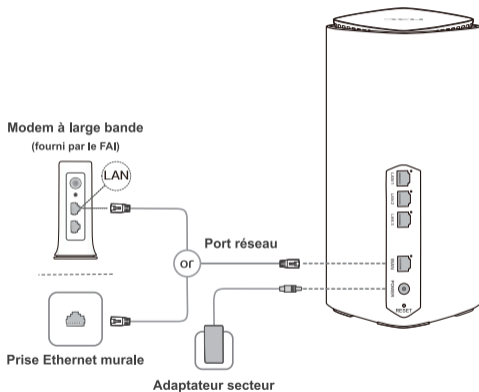

- ★ 1. Seule l'alimentation fournie avec cet équipement doit être utilisée.
- 2. Pour une meilleure couverture du signal, placez le routeur dans une zone dégagée de tout obstacle.

## 2. Configurer un réseau Wi-Fi

1. Connectez-vous à un réseau Wi-Fi du routeur une fois celui-ci installé. Mot de passe non requis.  
(les noms Wi-Fi disponibles figurent sur l'étiquette de l'appareil.)



2. Suivez l'assistant de configuration pour procéder à la configuration.  
(saisissez 192.168.124.1 dans votre navigateur si l'assistant ne s'ouvre pas.)



3. Configurer les paramètres de connexion Internet.  
(la procédure diffère selon la méthode d'accès à Internet.)



★ Accès à Internet par PPPoE

4. Reconfigurez le nom du Wi-Fi et le mot de passe de gestion.  
(le mot de passe de gestion peut être identique au mot de passe du Wi-Fi.)



Reconnectez le Wi-Fi pour accéder à Internet.

 Scannez pour télécharger cette application,  
Gérez le routeur en toute simplicité



H3C Magic App

## Ports, boutons et DEL

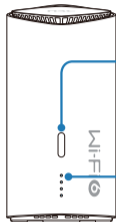

Bouton de maillage

DEL

- Optimisation du réseau sans fil.
  - Configuration d'un réseau Wi-Fi maillé. La configuration sera désactivée 2 minutes plus tard.
- Après avoir appuyé sur le bouton de maillage, la DEL clignote rapidement en bleu.

- Bleu continu : fonctionnement correct.
- Clignotement rapide bleu : mise en place d'un réseau Wi-Fi maillé.
- Orange continu : signaux de relais sans fil faibles.
- Orange clignotant : non connecté à Internet.

Pour rétablir les paramètres par défaut du routeur, appuyez sur le bouton de réinitialisation pendant 5 secondes, jusqu'à ce que le voyant clignote rapidement.

Bouton de réinitialisation

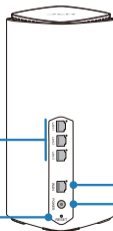

Port LAN Gigabit

Port WAN Gigabit

Port d'alimentation

## Mise en place d'un réseau Wi-Fi maillé

Pour assurer une bonne couverture du signal dans une grande maison, achetez plusieurs routeurs H3C prenant en charge le Wi-Fi maillé et utilisez la procédure suivante pour configurer un réseau Wi-Fi maillé :

1. Configurez un routeur pour qu'il accède à Internet et utilisez-le comme contrôleur.
2. Connectez les autres routeurs en tant que agents au réseau 60 secondes après leur mise sous tension, en utilisant l'une des méthodes suivantes.

Observez l'état des DEL sur les agents durant le processus de configuration du réseau Wi-Fi maillé.

- Bleu continu : bonne connexion.
- Orange continu : connexion correcte.
- Orange clignotant : échec de la connexion.

### Méthode 1 : Mise en réseau filaire

Utilisez un câble réseau pour connecter un port WAN du agent à un port LAN du contrôleur.

### Méthode 2 : Mise en réseau sans fil

Appuyez simultanément sur le bouton Wi-Fi maillé du contrôleur et du agent. Un réseau Wi-Fi maillé sera automatiquement mis en place par les routeurs en moins de 2 minutes.

En présence de plusieurs agents, répétez la procédure précédente pour connecter les agents un par un au réseau.

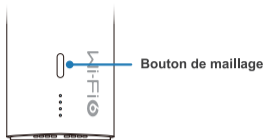

- ★ Si le voyant DEL d'un agent n'est pas bleu continu, placez le routeur près du contrôleur ou d'un autre agent qui a déjà été connecté au réseau.

## Astuces



### Méthode de mise en réseau

- La meilleure méthode consiste à utiliser un réseau filaire dans une maison à plusieurs étages. Pour utiliser un réseau sans fil, assurez-vous qu'il n'y a pas d'isolation entre les étages, telle qu'un chauffage au sol, et essayez de placer les routeurs au même emplacement aux étages supérieurs et inférieurs.
- La meilleure pratique consiste à utiliser un réseau sans fil pour un vaste appartement.



### Positionnement du routeur

Essayez de répartir uniformément les routeurs dans les zones les moins obstruées. Pour utiliser un réseau sans fil, assurez-vous qu'il y a moins de deux murs entre les routeurs.



## FAQs (Questions Fréquentes)

**Q : Certains anciens appareils ne peuvent pas identifier ou se connecter au routeur Wi-Fi.  
Comment gérer cela ?**

Ce routeur est doté de la technologie Wi-Fi 6 de nouvelle génération permettant d'améliorer la connectivité des réseaux sans fil. Cependant, certains anciens appareils peuvent avoir des problèmes de compatibilité avec celui-ci.

Pour résoudre ce problème, utilisez l'une des méthodes suivantes :

- Mettez à jour le logiciel des anciens appareils.
- Activez le Réseau Wi-Fi 5 mis en pause sur le routeur.

**Q : Impossible d'accéder à Internet une fois la configuration du routeur terminée.  
Comment gérer cela ?**

Pour résoudre ce problème :

1. Vérifiez que le câble réseau est connecté correctement et de manière fiable.
2. Assurez-vous que la méthode d'accès à Internet configurée sur le routeur est applicable sur le site d'installation. Consultez le tableau pour sélectionner la méthode d'accès à Internet appropriée.

Méthode d'accès à Internet	Paramètres et appareils requis
DHCP	Aucun
PPPoE	Compte et mot de passe
IP statique	IP statique
Relais sans fil	Appareil de mise en réseau sans fil
Relais filaire (PA)	Appareil de mise en réseau filaire

## Carte de garantie

### Termes et conditions de garantie :

H3C propose des produits de haute qualité et de haute performance. Afin de protéger vos droits et intérêts, H3C fournit les services de garantie suivants :

- La période de garantie est de trois ans à compter de la date d'achat.
- Si le produit ne peut être utilisé en raison d'un problème de qualité dans les 30 jours suivant la date d'achat, il peut être remplacé sans frais.
- L'adaptateur électrique bénéficie d'une garantie de 30 jours. La garantie ne couvre pas les problèmes dus à d'autres raisons que la qualité, tels que les dommages causés par des objets pointus, une broche cassée, un câble endommagé ou un câble sectionné.
- Les produits réparés/remplacés par H3C bénéficient d'une garantie de 90 jours à compter de la date de réparation/remplacement, ou continuent de bénéficier de la garantie originale restante, la durée la plus longue étant retenue.
- Les accessoires, y compris le matériel d'emballage et les câbles, ne sont pas couverts par le service de garantie/remplacement gratuit.
- La facture d'achat est requise pour bénéficier d'un service de garantie. Si la facture ne peut être fournie, la période de garantie est calculée à partir de la date d'expédition.
- Pour garantir la sécurité des données et protéger votre vie privée, sauvegardez et supprimez toutes les données présentes sur le support de stockage, le cas échéant, avant de renvoyer le produit pour réparation ou remplacement.

### La garantie ne couvre pas :

- Les produits ne provenant pas de H3C ou sans preuve indiquant qu'ils proviennent de H3C.
- Si l'étiquette SN, l'étiquette anti-violation ou l'étiquette d'adresse MAC sont déchirées, endommagées ou modifiées.
- Les dommages à l'antenne dus à des raisons autres qu'un problème de matériel ou de fabrication.
- Les dommages physiques dus à une manipulation humaine et ceux dus à des accidents.
- Les défauts et dommages dus à l'utilisation du produit dans un environnement anormal.
- Les dommages dus à une réparation ou une modification non autorisée.
- L'usure normale et les défauts et dommages dus à la corrosion ou à des sources d'énergie externes.
- Les dommages dus à un cas de force majeure tel qu'un tremblement de terre, une inondation, un tsunami, un incendie, un typhon ou un phénomène de foudre.

### Informations de contact :

Courriel: [Support.Magic@h3c.com](mailto:Support.Magic@h3c.com)

# 1. Verbinden Sie das Netzwerkkabel

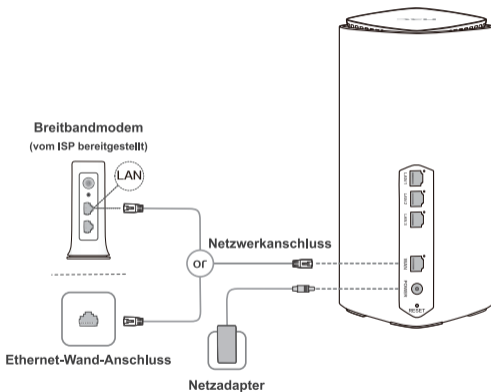

- ★ 1. Verwenden Sie nur den mit dem Gerät gelieferten Netzadapter.
2. Stellen Sie den Router für eine bessere Signalabdeckung in einem Bereich ohne Hindernisse auf.

## 2. Ein WLAN-Netzwerk einrichten

1. Stellen Sie nach der Router-Installation eine Verbindung mit dessen WLAN-Netz her. Ein Passwort ist nicht erforderlich.

(Die verfügbaren WLAN-Namen stehen auf dem Geräte-Etikett.)



2. Folgen Sie dem Konfigurationsassistenten, und fahren Sie mit den Einstellungen fort.

(Geben Sie 192.168.124.1 in der Browser-Adresszeile ein, falls sich der Assistent nicht öffnet.)



3. Konfigurieren Sie die Einstellungen für die Internetverbindung.  
(Die Prozedur variiert je nach Art des Internetzugangs.)



★ Internetzugang über PPPoE

4. Rekonfigurieren Sie den WLAN-Namen und das Verwaltungspasswort.  
(Das Verwaltungspasswort kann mit dem WLAN-Passwort identisch sein.)



Verbinden Sie das WLAN-Netz erneut, um auf das Internet zuzugreifen.

 Führen Sie einen Scan durch, um die App herunterzuladen, Einfaches Verwalten des Routers



H3C Magic App

## Anschlüsse, Tasten und LEDs

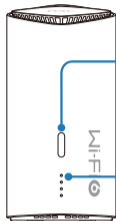

**Mesh-Taste**

**LED**

- Optimierung drahtloser Netzwerke.
  - Einrichtung eines Mesh-WLAN-Netzwerks. Die Einrichtung wird 2 Minuten später wieder deaktiviert.
- Die LED zeigt ein schnelles blaues Blinken, nachdem die Mesh-Taste gedrückt wurde.

- Dauerhaft blau: Korrekter Betrieb.
- Schnelles blaues Blinken: Einrichtung eines Mesh-WLAN-Netzwerks.
- Dauerhaft orange: Schwaches Funksignal.
- Orangefarbenes Blinken: Keine Verbindung zum Internet.

Zum Zurücksetzen des Routers auf die Werkseinstellungen drücken Sie die Reset-Taste 5 Sekunden, bis die LED schnell blinkt.

**Gigabit LAN port**

**Reset-Taste**

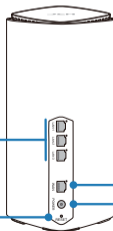

**Gigabit WAN port**  
**Stromanschluss**

## Ein Mesh-WLAN-Netzwerk einrichten

Um eine gute Signalabdeckung in einem großen Haus zu gewährleisten, verwenden Sie mehrere H3C-Router, die Mesh-WLAN unterstützen, und richten Sie sie durch folgende Prozedur ein Mesh-WLAN-Netzwerk ein:

1. Konfigurieren Sie einen der Router für den Internetzugang und verwenden Sie ihn als Controller.
2. Verbinden Sie die anderen Router 60 Sekunden nach dem Einschalten als Agent mit dem Netzwerk, indem Sie einer dieser Prozeduren folgen.

Beobachten Sie den LED-Status der Agent während der Einrichtung des Mesh-WLAN-Netzwerks.

- Dauerhaft blau: Gute Verbindung.
- Dauerhaft orange: Qualitativ durchschnittliche Verbindung.
- Orangefarbenes Blinken: Fehlgeschlagene Verbindung.

### Methode 1: Kabel-Netzwerk

Verbinden Sie einen WAN-Anschluss des Agenten mithilfe eines Netzwerkkabel mit einem LAN-Anschluss des Controller.

### Methode 2: Drahtlose Vernetzung

Drücken Sie die Mesh-WLAN-Taste auf dem Controller und dem Agent gleichzeitig. Ein Mesh-WLAN-Netzwerk wird von den Routern automatisch innerhalb von 2 Minuten eingerichtet. Falls mehrere Agent vorhanden sind, wiederholen Sie die vorangegangene Prozedur, um alle Agent nacheinander mit dem Netzwerk zu verbinden.

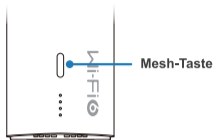

- ★ Falls die LED eines der Agent nicht konstant blau leuchtet, stellen Sie den Router in die Nähe des Controller oder eines anderen Agenten, der mit dem Netzwerk verbunden ist.

## Tipps



### Art des Netzwerks

- In einem mehrstöckigen Haus wird ein kabelgebundenes Netzwerk empfohlen.  
Wenn Sie ein drahtloses Netzwerk nutzen möchten, stellen Sie sicher, dass zwischen den Etagen keine Isolierung, etwa eine Fußbodenheizung vorhanden ist, und platzieren Sie die Router in **allen** Stockwerken möglichst an **gleicher Stelle**.
- In einem großen Wohnhaus wird ein kabelloses Netzwerk empfohlen.



### Platzierung des Routers

Verteilen Sie die Router **gleichmäßig** in Bereichen mit wenig Hindernissen.  
Wenn Sie ein **kabelloses** Netzwerk nutzen möchten, **sollte** sich zwischen den Routern am besten keine aber höchstens eine Wand befinden.



## FAQs (Häufig gestellte Fragen)

### F: Einige alte Geräte können den WLAN-Router nicht erkennen oder eine Verbindung herstellen.

#### Was ist zu tun?

Dieser Router ist mit der WLAN 6-Technologie der neuen Generation ausgestattet, um die drahtlose Netzwerkkonnektivität zu verbessern. Bei einigen älteren Geräten kann es jedoch zu Kompatibilitätsproblemen mit diesem Router kommen.

Verwenden Sie eine der folgenden Methoden, um das Problem zu beheben:

- Aktualisieren Sie die Software von alten Geräten.
- Aktivieren Sie WLAN 5 Standby-Netzwerk auf dem Router.

### F: Nach Abschluss der Routerkonfiguration konnte nicht auf das Internet zugegriffen werden.

#### Was ist zu tun?

Um das Problem zu lösen:

1. Stellen Sie sicher, dass das Netzkabel korrekt und zuverlässig angeschlossen ist.
2. Vergewissern Sie sich, dass die auf dem Router konfigurierte Internetzugangsmethode am Installationsort anwendbar ist. Siehe Tabelle zur Auswahl der geeigneten Art des Internetzugangs.

Art des Internetzugangs	Erforderliche Parameter und Geräte
DHCP	Keiner
PPPoE	Konto und Passwort
Statische IP-Adresse	Statische IP-Adresse
Kabelloser Zugriffspunkt	Kabelloses Netzwerkgerät
Kabelgebundener Zugriffspunkt (AP)	Kabelgebundenes Netzwerkgerät

## Garantiekarte

### Garantie-Bestimmungen und -Bedingungen:

H3C bietet qualitativ hochwertige und leistungsstarke Produkte an. Um Ihre Rechte und Vergünstigungen zu schützen, bietet H3C die folgenden Garantieleistungen:

- Die Garantiezeit beträgt drei Jahre ab Kaufdatum.
- Falls das Produkt aufgrund eines Qualitätsproblems innerhalb von 30 Tagen ab Kaufdatum nicht mehr verwendet werden kann, kann es kostenlos ersetzt werden.
- Für das Netzteil gilt eine 30-tägige Garantiezeit. Die Garantie deckt keine Schäden, die nicht auf Qualitätsmängel zurückzuführen sind, etwa Schäden durch scharfe Gegenstände und andere äussere Schäden oder beschädigte Kabel.
- Für von H3C reparierte/ersetzte Produkte gilt eine 90-tägige Garantie ab dem Datum der Reparatur/des Austauschs oder die ursprüngliche Restgarantie, je nachdem, welcher Zeitraum länger ist.
- Das Zubehör, einschließlich des Verpackungsmaterials und der Kabel, fällt nicht unter die Garantie/den kostenlosen Ersatzservice.
- Die Kaufrechnung ist für eine Garantieleistung erforderlich. Kann die Rechnung nicht vorgelegt werden, wird die Garantiezeit ab dem Versanddatum berechnet.
- Um die Datensicherheit zu gewährleisten und Ihre Privatsphäre zu schützen, sollten Sie die Daten auf dem Speichermedium, falls vorhanden, sichern und löschen, bevor Sie das Produkt zur Reparatur oder zum Austausch einsenden.

### Die Garantie deckt nicht ab:

- Produkte, die nicht von H3C stammen oder bei denen nicht nachgewiesen werden kann, dass sie von H3C stammen.
- Das SN-Etikett, das Manipulationssichere Etikett oder das MAC-Adressetikett ist zerrissen, beschädigt oder gefälscht.
- Antennenschäden, die durch andere Gründe als Material- oder Herstellungsfehler verursacht wurden.
- Von Menschen verursachte körperliche Schäden und Schäden, die durch Unfälle verursacht werden.
- Defekte und Schäden, die darauf zurückzuführen sind, dass das Produkt in einer anormalen Umgebung verwendet wurde.
- Schäden, die durch unbefugte Reparaturen und Änderungen verursacht werden.
- Normaler Verschleiß sowie Defekte und Schäden, die durch Korrosion oder externe Stromquellen verursacht werden.
- Schäden, die durch höhere Gewalt wie Erdbeben, Überschwemmung, Tsunami, Feuer, Taifun oder Blitzschlag verursacht werden.

### Kontaktinformationen:

E-mail: [Support.Magic@h3c.com](mailto:Support.Magic@h3c.com)

# 1. Connettere il cavo di rete

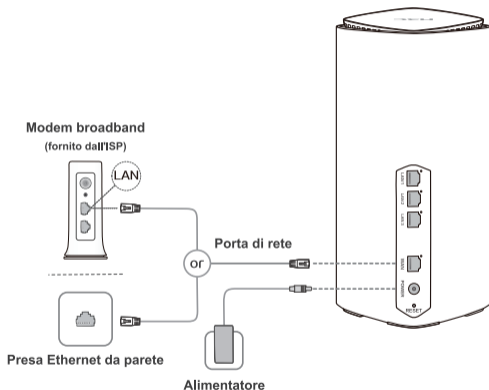

- ★ 1. Usare solo l'alimentatore fornito con l'apparecchiatura.
- 2. Per una migliore copertura del segnale, posizionare il router in un'area priva di ostacoli.

## 2. Configurare una rete Wi-Fi

1. Una volta installato il router, connettersi alla relativa rete Wi-Fi. Non è necessaria una password. (I nomi delle reti Wi-Fi disponibili sono presenti sull'etichetta del dispositivo.)



2. Procedere con le impostazioni seguendo la configurazione guidata. (Digitare 192.168.124.1 nel browser se la configurazione guidata non si apre.)



### 3. Configurare le impostazioni di connessione Internet.

(La procedura varia a seconda del metodo di accesso a Internet.)



★ Accesso a Internet via PPPoE

### 4. Riconfigurare il nome della rete Wi-Fi e la password di gestione.

(La password di gestione può essere identica a quella della rete Wi-Fi.)



Riconnettersi al Wi-Fi per accedere a Internet.

 Scansionare per scaricare l'app e gestire il router con facilità.



H3C Magic App

## Porte, pulsanti e LED

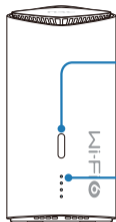

Pulsante mesh

LED

- Ottimizzazione rete wireless network.
- Configurazione rete Wi-Fi mesh. La configurazione verrà disabilitata dopo 2 minuti.

Il LED lampeggia rapidamente in blu dopo aver premuto il pulsante mesh.

- Blu fisso: Funzionamento corretto.
- Blu lampeggiante rapido: Configurazione di una rete Wi-Fi mesh.
- Arancione fisso: Segnali di inoltro wireless deboli.
- Arancione lampeggiante: Non connesso a Internet.

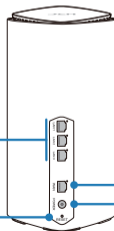

Porta LAN gigabit

Pulsante di ripristino

Porta WAN gigabit

Porta di alimentazione

Per ripristinare i valori predefiniti del router, tenere premuto il pulsante di ripristino per più di 5 secondi, fino a quando il LED non lampeggia rapidamente.

## Configurazione di una rete Wi-Fi mesh

Per fornire una buona copertura del segnale in un'abitazione grande, acquistare più router H3C con supporto al Wi-Fi mesh e procedere come segue per configurare una rete Wi-Fi mesh:

1. Configurare un router per accedere a Internet e usarlo come controller.
2. Connettere gli altri router come agenti alla rete 60 secondi dopo la loro accensione usando uno dei seguenti metodi.

Osservare lo stato dei LED sui agenti durante la procedura di configurazione della rete Wi-Fi mesh.

- Blu fisso: Connessione buona.
- Arancione fisso: Connessione decente.
- Arancione lampeggiante: Connessione non riuscita.

### Metodo 1: Rete cablata

Usare un cavo di rete per collegare una porta WAN sul agente alla porta LAN del controller.

### Metodo 2: Rete wireless

Premere il pulsante Wi-Fi mesh contemporaneamente sul controller e su quello agente. Verrà impostata automaticamente una rete Wi-Fi mesh dai router entro 2 minuti.

In caso di più agenti, ripetere la procedura precedente per connettere alla rete i agente uno per uno.

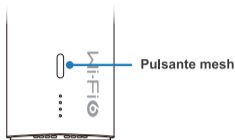

- ★ Se il LED su un agente non è illuminato fisso in blu, posizionare il router accanto a quello controller o a un altro agente connesso alla rete.

## Suggerimenti



### Metodo di realizzazione della rete

- Come migliore prassi, usare una rete cablata per abitazioni a più piani.  
Per usare una rete wireless, assicurarsi che non vi sia isolamento tra i piani, come per esempio impianti di riscaldamento a pavimento, e cercare di posizionare i router nello stesso punto nei piani bassi e alti.
- Come migliore prassi, usare una rete wireless per abitazioni grandi ma su un piano.



### Posizionamento dei router

Provare a distribuire i router uniformemente in aree con meno ostacoli.  
Per usare una rete wireless, assicurarsi che non vi sia più di una parete tra i router.



## FAQs (Domande frequenti)

### D: Alcuni vecchi dispositivi non riconoscono o non si connettono al router Wi-Fi.

#### Come posso risolvere?

Questo router è dotato della nuova tecnologia Wi-Fi 6 per migliorare la connettività di rete wireless. Tuttavia, alcuni vecchi dispositivi potrebbero non essere compatibili con tale tecnologia.

Per risolvere il problema, usare uno dei seguenti metodi:

- Aggiornare il software dei vecchi dispositivi.
- Abilitare Rete in standby Wi-Fi 5 sul router.

### D: Non è possibile accedere a Internet una volta completata la configurazione del router.

#### Come posso risolvere?

Per risolvere il problema:

1. Per assicurarsi che il cavo di rete sia connesso in modo corretto e affidabile.
2. Assicurarsi che il metodo di accesso a Internet configurato sul router sia applicabile nel luogo di installazione. Consultare la tabella per selezionare un metodo di accesso a Internet adatto.

Metodo di accesso a Internet	Parametri e dispositivi richiesti
DHCP	Nessuno
PPPoE	Account e password
IP statico	IP statico
Inoltro wireless	Dispositivo di rete wireless
Inoltro via cavo (AP)	Dispositivo di rete cablata

## Scheda di garanzia

### Termini e condizioni di garanzia:

H3C fornisce prodotti di alta qualità e prestazioni. Per tutelare i diritti e i vantaggi dell'utente, H3C fornisce i seguenti servizi di garanzia:

- Il periodo di garanzia è di tre anni a partire dalla data di acquisto.
- Se non è possibile usare il prodotto a causa di difetti qualitativi, è possibile sostituire gratuitamente il prodotto entro 30 giorni dall'acquisto.
- L'alimentatore ha un periodo di garanzia di 30 giorni. La garanzia non copre problemi causati da ragioni diverse dalla qualità, quali danni da oggetti appuntiti, piedini rotti, danni ai cavi.
- I prodotti riparati o sostituiti da H3C godono di una garanzia di 90 giorni dalla data di riparazione/sostituzione, ovvero continuano a godere della rimanente garanzia originaria. Vale l'opzione di maggiore durata.
- Gli accessori, inclusi il materiale d'imballaggio e i cavi, non sono coperti dalla garanzia né dal servizio di sostituzione gratuiti.
- Per l'assistenza in garanzia, è necessaria la fattura di acquisto. Se non è possibile esibire la fattura, il periodo di garanzia sarà calcolato dalla data di spedizione.
- Per garantire la sicurezza dei dati e tutelare la privacy dell'utente, fare copie di backup ed eliminare gli eventuali dati memorizzati, prima di inviare il prodotto per la riparazione o sostituzione.

### La garanzia non copre:

- Prodotti non di HTC o non provabili come prodotti H3C.
- In caso assenza, danneggiamento o falsificazione delle etichette del numero di serie, dell'etichetta anti-manomissione o dell'etichetta con l'indirizzo MAC.
- Danni all'antenna non causati da difetti materiali o di produzione.
- Danni causati da persone o da incidenti.
- Difetti e danni dovuti all'uso del prodotto in ambienti anomali.
- Danni causati da modifiche e riparazioni non autorizzate.
- Normale usura, difetti e danni causati da corrosione o fonti di alimentazione esterne.
- Danni causati da forza maggiore come terremoti, inondazioni, tsunami, incendi, tifoni o fulmini.

### Recapiti:

E-mail: [Support.Magic@h3c.com](mailto:Support.Magic@h3c.com)

# 1. Ağ kablosunu bağlayın

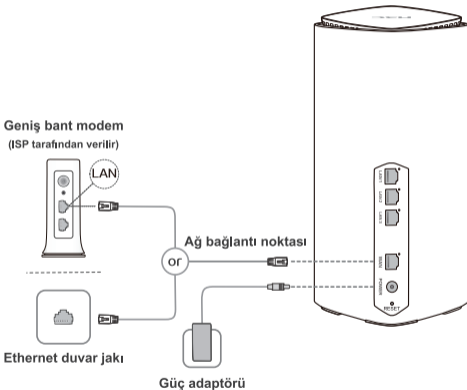

- ★ 1. Yalnızca bu ekipmanla verilen güç adaptörünü kullanın.
- 2. Daha iyi sinyal kapsamı için yönlendiriciyi engellenmeyeceği bir alana yerleştirin.

## 2. Wi-Fi ağı kurun

1. Yönlendiriciyi kurduktan sonra yönlendiricinin Wi-Fi'ına bağlanın. Parola gerekmez.  
(Kullanılabilir Wi-Fi adları cihaz etiketindedir.)



2. Ayarların yapılması için yapılandırma sihirbazını takip edin.  
(Sihirbaz açılmazsa tarayıcınıza 192.168.124.1 girin.)



### 3. İnternet bağlantısı ayarlarını yapılandırın.

(Bu işlem İnternet erişimi yöntemine göre değişebilir.)

★ PPPoE ile internet erişimi

### 4. Wi-Fi adını ve yönetim parolasını yeniden yapılandırın.

(Yönetim parolası, Wi-Fi parolası ile aynı olabilir.)

İnternete erişmek için yeniden Wi-Fi bağlantısı kurun.

 Tarayarak bu Uygulamayı indirin,  
Yönlendiriciyi kolayca yönetin.



H3C Magic App

## Bağlantı noktaları, düğmeler ve LED'ler

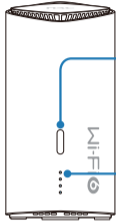

Mesh düğmesi

LED

- Kablosuz ağ optimizasyonu.
- Mesh Wi-Fi ağı kurulumu. Kurulum 2 dakika sonra devre dışı kalır. Mesh düğmesine basıldıktan sonra LED mavi renkte hızla yanıp söner.

- Sürekli mavi: Düzgün çalışıyor.
- Hızla yanıp sönen mavi: Mesh Wi-Fi ağı kurulumu.
- Sürekli turuncu: Zayıf kablosuz röle sinyali.
- Yanıp sönen turuncu: İnternete bağlı değil.

Gigabit LAN bağlantı noktası

Fabrika varsayılan ayarlarını geri yüklemek için, sıfırlama düğmesine 5 saniyeden fazla süreyle, LED hızla yanıp sönene dek basın.

Sıfırlama düğmesi



Gigabit WAN bağlantı noktası

Güç bağlantı noktası

## Mesh Wi-Fi ağı kurulumu

Büyük evlerde iyi bir sinyal kapsamı sağlamak için, mesh Wi-Fi destekleyen birden çok H3C yönlendiricisi edinin ve aşağıdaki işlemi uygulayarak mesh Wi-Fi ağı kurun:

1. Bir yönlendiriciyi internet erişimi için yapılandırın ve denetleyici olarak kullanın.
2. Diğer yönlendiricileri, güçleri açıldıktan 60 saniye sonra aşağıdaki yöntemlerden birini kullanarak ağın araçları olarak bağlayın.

Mesh Wi-Fi ağı kurulum işlemi sırasında araçlar üzerindeki LED durumunu gözlemleyin.

- Sürekli mavi: İyi seviyede bağlantı.
- Sürekli turuncu: Orta seviyede bağlantı.
- Yanıp sönen turuncu: Bağlantı başarısız.

### 1. yöntem: Kablolü ağ kurma

Bir ağ kablosu ile aracının WAN bağlantı noktasını denetleyicinin LAN bağlantı noktasına bağlayın.

### 2. yöntem: Kablosuz ağ kurma

Denetleyici ve aracı üzerindeki Mesh düğmelerine aynı anda basın. Yönlendiriciler, 2 dakika içinde otomatik olarak bir mesh Wi-Fi ağı kurar.

Birden fazla aracı varsa, yukarıdaki işlemi tekrarlayarak araçları teker teker ağa bağlayın.

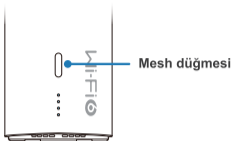

- ★ Bir araçtaki LED sürekli mavi yanmıyorsa yönlendiriciyi denetleyicinin veya ağa bağlı başka bir aracının yakınına yerleştirin.

## İpuçları



### Ağ kurma yöntemi

- En iyi uygulama için, çok katlı evlerde kablolu ağ kurulumu kullanın. Kablosuz ağ kurulumu kullanmak için, katlar arasında yerden ısıtma gibi yalıtıcılar bulunmadığından emin olun ve yönlendiricileri üst ve alt katlarda aynı noktaya koymaya çalışın.
- En iyi uygulama için, büyük ve tek katlı evlerde kablosuz ağ kullanın.



### Yönlendirici yerleşimi

Yönlendiricileri alanlara eşit mesafelerde ve engellerden uzak şekilde dağıtın. Kablosuz ağ için, yönlendiriciler arasında ikiden az duvar olmasına dikkat edin.



## SSS (Sıkça Sorulan Sorular)

**S: Bazı eski cihazlar yönlendirici Wi-Fi'ını tanımıyor veya buna bağlanmıyor.**

**Bunun için ne yapılmalı?**

Yönlendirici, kablosuz ağ bağlantısının geliştirilmesi için yeni nesil Wi-Fi 6 teknolojisiyle donatılmıştır.

Ancak bazı eski cihazlarda uyumluluk sorunları görülebilir.

Bu sorunu çözmek için aşağıdaki yöntemlerden birini kullanın:

- Eski cihazların yazılımını güncellemek.
- Yönlendiricide Wi-Fi 5 Ağ Bekleme Konumunu etkinleştirin.

**S: Yönlendirici yapılandırmasını tamamladıktan sonra internete erişilemiyor.**

**Bunun için ne yapılmalı?**

Sorunu çözmek için:

1. Ağ kablosunun doğru ve güvenilir şekilde bağlandığından emin olun.
2. Yönlendiricide yapılandırılan internet erişimi yönteminin kurulum sahasında kullanılabildiğinden emin olun. Uygun internet erişimi yöntemini seçmek için Tabloya bakın.

İnternet erişimi yöntemi	Gerekli parametreler ve cihazlar
DHCP	Yok
PPPoE	Hesap ve parola
Sabit IP	Sabit IP
Kablosuz röle	Kablosuz ağ cihazı
Kablolu röle (AP)	Kablolu ağ cihazı

## Garanti Kartı

### Garanti hüküm ve koşulları:

H3C yüksek kalitede, yüksek performans sağlayan ürünler sunar. Hak ve menfaatlerinizi korumak için, H3C şu garanti hizmetlerini sağlar:

Garanti süresi satın alma gününden itibaren üç yıldır.

Ürünün bir kalite sorunu nedeniyle kullanılmaması halinde, satın alma gününden itibaren 30 gün içinde ücretsiz değişim yapılabilir. Güç adaptörünün 30 günlük garanti süresi vardır. Garanti; keskin nesnelere zarar görme, kırım pim, kablo hasarı veya kablo parçalanması gibi kalite dışındaki nedenlerden kaynaklanan sorunları kapsamaz.

H3C tarafından onarılan/değiştirilen ürünler, hangisinin daha uzun olduğuna göre, onarım/değişim tarihinden itibaren 90 günlük garantiye veya asıl garantinin kalan süresine tabi olur.

Ambalaj malzemeleri ve kablolar dahil olmak üzere aksesuarlar, ücretsiz garanti/değişim hizmetinin kapsamı dışındadır.

Garanti hizmeti için alış faturası gereklidir. Fatura sağlanıyorsa garanti süresi gönderim tarihine göre hesaplanır.

Veri güvenliği sağlamak ve gizliliğinizi korumak için ürünü onarım veya değişim amacıyla iade etmeden önce depolama ortamındaki verileri yedekleyip silin.

### Bu garanti şunları kapsamaz:

H3C markalı olmayan veya H3C markalı olduğunun kanıtı bulunmayan ürünler,

SN etiketi, kurcalamaya dayanıklı etiketi veya MAC adres etiketi yırtık, hasarlı veya sahte ürünler.

Malzeme veya üretim sorunu dışındaki nedenlerden kaynaklanan anten hasarları.

İnsan kaynaklı fiziksel hasarlar ve kaza nedenli hasarlar.

Ürünün anormal bir ortamda kullanılmasıyla kaynaklanan kusur ve hasarlar.

Yetkisiz onarım ve modifikasyon kaynaklı hasarlar.

Korozyon veya harici güç kaynaklarından kaynaklanan normal aşınma ve yıpranma ile kusurlar ve hasarlar.

Deprem, sel, tsunami, yangın, tayfun veya yıldırım düşmesi gibi mücbir sebeplerden kaynaklanan hasarlar.

### İletişim Bilgisi:

E-posta: Support.Magic@h3c.com

# 1. เชื่อมต่อสายเคเบิลเครือข่าย

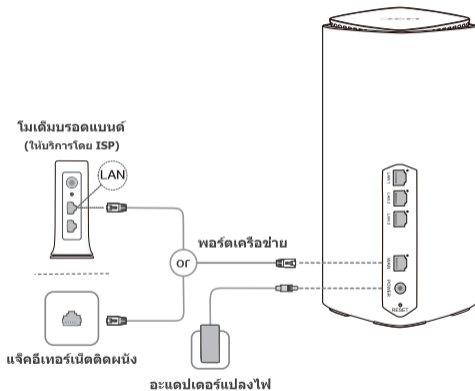

- ★ 1. ใช้เฉพาะอะแดปเตอร์แปลงไฟที่จัดมาให้พร้อมกับอุปกรณ์นี้เท่านั้น
- 2. เพื่อความปลอดภัยของสัญญาณเตดีซิน ให้วางเราเตอร์ในบริเวณที่ไม่มีสิ่งกีดขวาง

## 2. ตั้งค่าเครือข่าย Wi-Fi

1. เชื่อมต่อกับ Wi-Fi ของเราเตอร์หลังจากติดตั้งเราเตอร์แล้ว ไม่จำเป็นต้องใช้รหัสผ่าน (ชื่อ Wi-Fi ที่พร้อมใช้งานจะอยู่บนฉลากอุปกรณ์)



2. ทำตามวิซาร์ดการกำหนดค่าเพื่อดำเนินการตั้งค่าต่อไป (ป้อน 192.168.124.1 ในเบราว์เซอร์ของคุณหากวิซาร์ดไม่เปิดขึ้น)



3. กำหนดการตั้งค่าการเชื่อมต่ออินเทอร์เน็ต  
(ขั้นตอนจะแตกต่างกันไปตามวิธีการเข้าถึงอินเทอร์เน็ต)



★ การเข้าถึงอินเทอร์เน็ตโดย PPPoE

4. กำหนดค่าชื่อ Wi-Fi และรหัสผ่านการจัดการใหม่  
(รหัสผ่านการจัดการสามารถเหมือนกับรหัสผ่าน Wi-Fi)



เชื่อมต่อ Wi-Fi อีกครั้งเพื่อเข้าถึงอินเทอร์เน็ต

 สแกนเพื่อดูวิธีโหลดแอปนี้  
เพื่อให้จัดการเราเตอร์ได้อย่างง่ายดาย



H3C Magic App

## พอร์ต ปุ่ม และไฟ LED

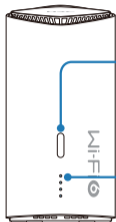

ปุ่ม Mesh

LED

- การเพิ่มประสิทธิภาพเครือข่ายไร้สาย
- การตั้งค่าเครือข่าย Mesh Wi-Fi การตั้งค่าจะปิดใช้งานในอีก 2 นาทีต่อมา ไฟ LED กระพริบเร็วเป็นสัญญาณหลังจากกดปุ่มเมช

- สีน้ำเงินต่อเนื่อง: ดำเนินการอย่างถูกต้อง
- สีน้ำเงินกะพริบเร็ว: การตั้งค่าเครือข่าย Wi-Fi แบบเมช
- สีส้มต่อเนื่อง: สัญญาณไร้สายอ่อน
- สีส้มกะพริบ: ไม่ได้เชื่อมต่อกับอินเทอร์เน็ต

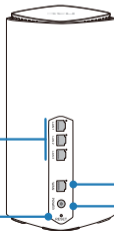

พอร์ต Gigabit LAN

ปุ่มรีเซ็ต

พอร์ต Gigabit WAN

พอร์ตจ่ายไฟ

หากต้องการคืนค่าเราเตอร์กลับเป็นค่าเริ่มต้นจากโรงงาน ให้กดปุ่มรีเซ็ตนานกว่า 5 วินาทีจนกระทั่งไฟ LED กระพริบเร็ว

## ตั้งค่าเครือข่าย Wi-Fi แบบเมช

เพื่อให้มีสัญญาณที่ครอบคลุมทั่วทั้งบ้านหลังใหญ่ ให้ซื้อเราเตอร์ H3C หลายตัวที่รองรับ Wi-Fi แบบเมช และใช้ขั้นตอนต่อไปนีเพื่อตั้งค่าเครือข่าย Wi-Fi แบบเมช:

1. กำหนดค่าเราเตอร์เพื่อเข้าถึงอินเทอร์เน็ตและใช้เป็นตัวควบคุม
2. เชื่อมต่อเราเตอร์อื่นในฐานะเอเจนต์เข้ากับเครือข่าย 60 วินาทีหลังจากเปิดเครื่องโดยใช้ วิธีใดวิธีหนึ่งต่อไปนี้

สังเกตสถานะ LED บนเอเจนต์ระหว่างกระบวนการตั้งค่าเครือข่าย Wi-Fi แบบเมช

- สีน้ำเงินต่อเนื่อง: การเชื่อมต่อที่ดี
- สีส้มต่อเนื่อง: การเชื่อมต่อที่ผิดปกติ
- สีส้มกะพริบ: การเชื่อมต่อล้มเหลว

### วิธีที่ 1: การเชื่อมต่อเครือข่ายแบบมีสาย

ใช้สายเคเบิลเครือข่ายเพื่อเชื่อมต่อพอร์ต WAN บนเอเจนต์กับพอร์ต LAN บนคอนโทรลเลอร์

### วิธีที่ 2: เครือข่ายไร้สาย

กดปุ่ม Mesh บนคอนโทรลเลอร์และเอเจนต์พร้อมกัน เราเตอร์จะตั้งค่าเครือข่าย Mesh Wi-Fi โดยอัตโนมัติภายใน 2 นาที

หากมีเอเจนต์หลายตัว ให้ทำซ้ำขั้นตอนก่อนหน้าเพื่อเชื่อมต่อเอเจนต์ที่ละตัวเข้ากับเครือข่าย

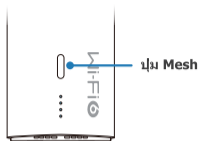

- ★ หากไฟ LED บนเอเจนต์ไม่ค้างเป็นสีน้ำเงิน ให้วางเราเตอร์ใกล้กับคอนโทรลเลอร์หรือเอเจนต์อื่นที่เชื่อมต่อกับเครือข่าย

## เคล็ดลับ



### วิธีการสร้างเครือข่าย

- ตามแนวทางปฏิบัติที่ดีที่สุด ให้ใช้เครือข่ายแบบมีสายสำหรับบ้านหลายชั้น หากต้องการใช้ระบบเครือข่ายแบบไร้สาย ตรวจสอบให้แน่ใจว่าไม่มีการแยกส่วน เช่น การทำความร้อนใต้พื้นระหว่างชั้น และพยายามวางเราเตอร์ไว้ที่ตำแหน่งเดียวกันทั้งชั้นบนและชั้นล่าง
- ตามแนวทางปฏิบัติที่ดีที่สุด ให้ใช้เครือข่ายไร้สายสำหรับบ้านแฟลตขนาดใหญ่



### การวางตำแหน่งเราเตอร์

พยายามกระจายเราเตอร์ให้เท่ากันในพื้นที่ที่มีสิ่งกีดขวางน้อย หากต้องการใช้เครือข่ายไร้สาย ตรวจสอบให้แน่ใจว่ามีอยู่ไม่น้อยกว่าสองผนังระหว่างเราเตอร์



## FAQs (คำถามที่พบบ่อย)

**ถาม:** อุปกรณ์เก่าบางรุ่นไม่สามารถระบุหรือเชื่อมต่อกับเราเตอร์ Wi-Fi ได้ จะจัดการอย่างไร

เราเตอร์นี้มาพร้อมกับเทคโนโลยี Wi-Fi 6 รุ่นใหม่เพื่อปรับปรุงการเชื่อมต่อเครือข่ายไร้สาย อย่างไรก็ตาม อุปกรณ์เก่าบางรุ่นอาจมีปัญหาความเข้ากันได้

เมื่อต้องการแก้ไขปัญหา ใช้วิธีใดวิธีหนึ่งดังต่อไปนี้:

- อัปเดตซอฟต์แวร์ของอุปกรณ์เก่า
- เปิดใช้งาน Wi-Fi 5 Standby Network บนเราเตอร์

**ถาม:** ไม่สามารถเข้าถึงอินเทอร์เน็ตหลังจากกำหนดค่าเราเตอร์เสร็จสมบูรณ์ จะจัดการอย่างไร

เมื่อต้องการแก้ไขปัญหา:

1. เพื่อให้แน่ใจว่าสายเคเบิลเครือข่ายเชื่อมต่ออย่างถูกต้องและเชื่อถือได้
2. ตรวจสอบให้แน่ใจว่าวิธีการเข้าถึงอินเทอร์เน็ตที่กำหนดค่าบนเราเตอร์สามารถใช้ได้ที่ไซต์การติดตั้ง ดูตารางเพื่อเลือกวิธีการเข้าถึงอินเทอร์เน็ตที่เหมาะสม

วิธีการเข้าถึงอินเทอร์เน็ต	พารามิเตอร์และอุปกรณ์ที่จำเป็น
DHCP	ไม่มี
PPPoE	บัญชีและรหัสผ่าน
IP แบบ Static	IP แบบ Static
ไร้สายไร้สาย	อุปกรณ์เครือข่ายไร้สาย
ไร้สายแบบมีสาย (AP)	อุปกรณ์เครือข่ายแบบมีสาย

## ใบรับประกัน

### ข้อกำหนดและเงื่อนไขการรับประกัน:

H3C ป่าเสนอผลิตภัณฑ์คุณภาพสูงและมีประสิทธิภาพสูง เพื่อปกป้องสิทธิและผลประโยชน์ของคุณ H3C ให้บริการรับประกันดังต่อไปนี้: การรับประกันมีระยะเวลาสามปีนับจากรวันที่ซื้อ

หากสินค้าไม่สามารถใช้งานได้เนื่องจากปัญหาด้านคุณภาพภายใน 30 วันนับจากรวันที่ซื้อ สามารถเปลี่ยนสินค้าได้โดยไม่มีค่าใช้จ่าย อะแดปเตอร์แปลงไฟมีระยะเวลาการรับประกัน 30 วัน การรับประกันไม่ครอบคลุมถึงปัญหาที่เกิดจากสาเหตุอื่นนอกเหนือจากคุณภาพ เช่น ความเสียหายจากของมีคม พินหัก สายเคเบิลเสียหาย หรือสายเคเบิลขาด ผลิตภัณฑ์ที่ซ่อมแซม/เปลี่ยนโดย H3C จะได้รับการรับประกัน 90 วันนับจากรวันที่ซ่อมแซม/เปลี่ยน หรือยังคงผลิตเพิกกับการรับประกันเดิมที่เหลืออยู่ต่อไป แล้วแต่อันไหนจะนานกว่า

อุปกรณ์เสริม รวมถึงวัสดุบรรจุภัณฑ์และสายเคเบิล ไม่รวมอยู่ในการรับประกัน/บริการเปลี่ยนฟรี

จำเป็นต้องใช้ใบกำกับสินค้าสำหรับบริการการรับประกัน หากไม่สามารถออกใบแจ้งหนี้ได้ ระยะเวลาการรับประกันจะคำนวณจากวันที่จัดส่ง เพื่อให้มั่นใจในความปลอดภัยของข้อมูลและปกป้องความเป็นส่วนตัวของคุณ ให้สำรองและลบข้อมูลในสื่อบันทึกข้อมูล (ถ้ามี) ก่อนส่งคืนผลิตภัณฑ์เพื่อซ่อมแซมหรือเปลี่ยนใหม่

### การรับประกันไม่ครอบคลุมถึง:

ผลิตภัณฑ์ที่ไม่ได้มาจาก H3C หรือไม่มีหลักฐานบ่งชี้ว่ามาจาก H3C

ฉลาก SN, ฉลากบ่งชี้การแกะหรือลอกออก หรือฉลากที่อยู่ MAC มีการฉีกขาด เสียหาย หรือดัดแปลง

ความเสียหายของเสาอากาศเกิดจากสาเหตุอื่นนอกเหนือจากปัญหาด้านวัสดุหรือการผลิต

ความเสียหายทางกายภาพที่มนุษย์สร้างขึ้นและความเสียหายที่เกิดจากอุบัติเหตุ

ข้อบกพร่องและความเสียหายเนื่องจากผลิตภัณฑ์ถูกใช้งานในสภาพแวดล้อมที่ผิดปกติ

ความเสียหายที่เกิดจากการซ่อมแซมและดัดแปลงโดยไม่ได้รับอนุญาต

การสึกหรอตามปกติ ข้อบกพร่องและความเสียหายที่เกิดจากการคัดกรองหรือแหล่งพลังงานภายนอก

ความเสียหายที่เกิดจากเหตุสุดวิสัย เช่น แผ่นดินไหว น้ำท่วม สึนามิ ไฟไหม้ พายุไต้ฝุ่น หรือฟ้าผ่า

### ข้อมูลติดต่อ:

อีเมล: Support.Magic@h3c.com

# 1. ネットワークケーブルを接続してください

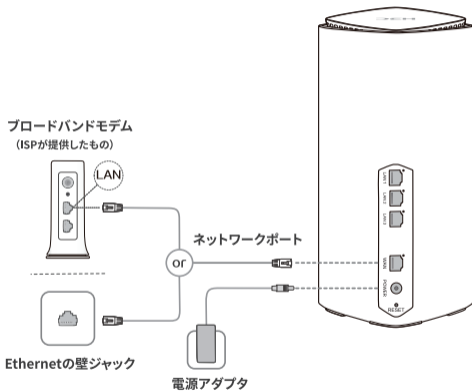

- ★ 1. この機器には付属の電源アダプタのみを使用してください。
- 2. 信号カバレッジを向上させるためには、障害物のない場所にルーターを設置してください。

## 2. Wi-Fiネットワークを設定してください

1. ルーターがインストールされた後、ルーターのWi-Fiに接続してください。パスワードは必要ありません。  
(利用可能なWi-Fi名はデバイスのラベルに記載されています)



2. 設定ウィザードに従って設定を進めてください。  
(ウィザードが開かない場合、ブラウザに192.168.124.1を入力してください)



3. インターネット接続設定をしてください。  
(インターネット接続方法によって手順は異なります)



★ PPPoEによるインターネットアクセス

4. Wi-Fi名と管理パスワードを再設定してください。  
(管理パスワードはWi-Fiパスワードと同じでも構いません)



インターネットにアクセスするためにWi-Fiを再接続してください。

 このアプリをダウンロードして  
管理を簡単に行ってください



H3C Magic App

## ポート、ボタン、およびLED

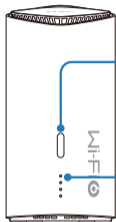

Meshボタン

LED

ワイヤレスネットワークの最適化。  
メッシュWi-Fiネットワークの設定。メッシュボタンを押した後、2分後に設定が無効になります。  
メッシュボタンを押すと、LEDが青色に速く点滅します。

- 青色点灯：正常に動作しています。
- 青色の高速点滅：メッシュWi-Fiネットワークの設定中です。
- オレンジ色に点灯：ワイヤレスリレー信号が弱い。
- オレンジ色に点滅：インターネットに接続されていません。

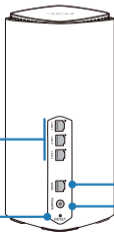

ギガビットLANポート

ギガビットWANポート

電源ポート

リセットボタン

ルータを工場出荷時設定に戻すには、リセットボタンを5秒以上押し続け、LEDが高速に点滅するまで待ちます。

## メッシュWi-Fiネットワークを設定する

広い家全体で信号カバレッジを確保するために、メッシュWi-Fiをサポートする複数のH3Cルーターを購入し、以下の手順でメッシュWi-Fiネットワークを設定してください。

ルーターをインターネットに接続し、コントローラーとして使用してください。

以下のいずれかの方法を使用して、他のルーターを約60秒後にエージェントとしてネットワークに接続してください。

メッシュWi-Fiネットワークの設定プロセス中に、エージェントのLEDステータスを確認してください。

- 青色点灯：良好な接続です。
- オレンジ色に点灯：適切な接続です。
- オレンジ色に点滅：接続に失敗しました。

### 方法1:有線ネットワーキング

ネットワークケーブルを使用して、エージェントのWANポートとコントローラーのLANポートを接続してください。

### 方法2:ワイヤレスネットワーキング

コントローラーとエージェントを同時にメッシュボタンを押してください。2分以内にルーターによって自動的にメッシュWi-Fiネットワークが設定されます。

複数のエージェントが存在する場合は、エージェントを1つずつネットワークに接続するために前述の手順を繰り返してください。



- ★ エージェントのLEDが青色に点灯していない場合は、ルーターをコントローラまたはネットワークに接続されている別のエージェントの近くに置きます。

## ヒント



### ネットワーキング方法

複数階建ての家では有線ネットワーキングを推奨します。ワイヤレスネットワーキングを使用する場合は、階ごとのフロアヒーティングなどの隔離がないことを確認し、上下階で同じ場所にルーターを配置してください。

大型のフラットハウスではワイヤレスネットワーキングを推奨します。



### ルーターの配置

障害物の少ないエリアにルーターを均等に配置してください。

ワイヤレスネットワーキングを使用する場合は、ルーター間に2つ以上の壁が存在しないことを確認してください。



## FAQ(よくある質問)

**Q: 古いデバイスがルーターのWi-Fiを識別または接続できません。**

どのように対処すればよいですか？

このルーターは新世代のWi-Fi 6技術を搭載しており、無線ネットワークの接続性を向上させるために使用されます。ただし、一部の古いデバイスは互換性の問題が発生する場合があります。

問題を解決するために、以下のいずれかの方法を使用してください：

古いデバイスのソフトウェアをアップグレードしてください。

ルーターでWi-Fi 5スタンバイネットワークを有効にしてください。

**Q: ルーターの設定が完了した後、インターネットにアクセスできません。**

どのように対処すればよいですか？

問題を解決するために：

ネットワークケーブルが正しく確実に接続されていることを確認してください。

ルーターで設定されたインターネットアクセス方法がインストール場所で適用可能であることを確認してください。適切なインターネットアクセス方法を選択するには、表をご覧ください。

インターネットアクセス方法	パラメータと必要なデバイス
DHCP	不要
PPPoE	アカウントとパスワード
固定IP	固定IP
ワイヤレスリレー	ワイヤレスネットワークングデバイス
有線リレー (AP)	有線ネットワークングデバイス

## 保証カード

### 保証条件：

H3Cは高品質で高性能な製品を提供しています。お客様の権利と利益を保護するために、H3Cは次の保証サービスを提供しています：製品の保証期間は購入日から3年です。

製品が購入日から30日以内に品質の問題で使用できなくなった場合は、無償で製品の交換ができます。

電源アダプタの保証期間は30日です。品質以外の他の理由による問題（鋭利な物体による損傷、折れたピン、ケーブルの損傷、または壊れたケーブルなど）は保証の対象外です。

H3Cによって修理/交換された製品は、修理/交換日から90日間の保証を享受するか、元の保証期間を継続して享受します（長い方が適用されます）。

パッケージ材料やケーブルを含むアクセサリは無料の保証/交換サービスの対象外です。

保証サービスのためには購入明細書が必要です。明細書が提供できない場合、保証期間は出荷日から計算されます。

データのセキュリティを確保し、プライバシーを保護するため、修理または交換のために製品を返送する前に、ストレージメディア内のデータをバックアップし、削除してください。

### 保証は以下の項目には適用されません：

H3C製品でない製品、またはH3C製品であることを示す証拠がない製品。

SNラベル、防犯シール、またはMACアドレスラベルが破れ、損傷、または改竄されている場合。

素材や製造上の問題以外の理由によるアンテナの損傷。

人為的な物理的損傷および事故による損傷。

異常な環境で製品を使用したことによる欠陥や損傷。

非認可の修理および改造による損傷。

通常の摩耗、腐食または外部電源による欠陥や損傷。

地震、洪水、津波、火災、台風、または雷による不可抗力による損傷。

### 連絡先情報：

Eメール：Support.Magic@h3c.com

# 1. Kết nối cáp mạng

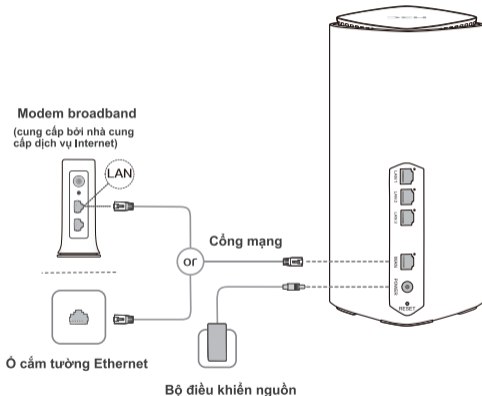

- ★ 1. Chỉ sử dụng bộ chuyển đổi nguồn điện được cung cấp kèm thiết bị này.
- 2. Để có phạm vi tín hiệu tốt hơn, đặt bộ định tuyến ở một khu vực không bị cản trở.

## 2. Thiết lập mạng Wi-Fi

1. Kết nối vào mạng Wi-Fi của bộ định tuyến sau khi cài đặt. Không yêu cầu mật khẩu.  
(Các tên Wi-Fi khả dụng được ghi trên nhãn thiết bị.)



2. Theo dõi trình hướng dẫn cấu hình để tiếp tục thiết lập.  
(Nếu hướng dẫn không mở, nhập 192.168.124.1 vào trình duyệt của bạn.)



### 3. Cấu hình thiết lập kết nối Internet.

(Cách thức thực hiện thay đổi tùy thuộc vào phương pháp truy cập Internet.)



★ Truy cập Internet bằng PPPoE

### 4. Cấu hình lại tên Wi-Fi và mật khẩu quản lý.

(Mật khẩu quản lý có thể giống với mật khẩu Wi-Fi.)



Kết nối lại Wi-Fi để truy cập Internet.



Quét để tải ứng dụng này,  
Quản lý bộ định tuyến một cách dễ dàng



H3C Magic App

## Cổng, nút và đèn LED

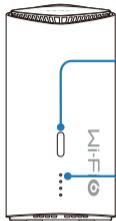

Nút mạng lưới

Tối ưu hóa mạng không dây.  
Cài đặt mạng Wi-Fi lưới mạng lưới, Cài đặt sẽ bị vô hiệu hóa sau 2 phút,  
Đèn LED nhấp nháy nhanh màu xanh lam sau khi nhấn nút mạng lưới,

Đèn LED

- Xanh lam ổn định: Hoạt động đúng.
- Xanh lam nhấp nháy nhanh: Thiết lập mạng Wi-Fi lưới mạng lưới.
- Cam ổn định: Tín hiệu kỹ thuật không dây yếu.
- Đèn cam nhấp nháy: Không kết nối với Internet.

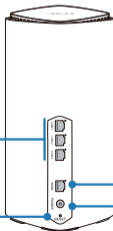

Cổng LAN Gigabit

Cổng WAN Gigabit

Cổng nguồn

Nút Khởi động lại

Để khôi phục bộ định tuyến về cài đặt gốc, nhấn nút khởi động lại trong hơn 5 giây cho đến khi đèn LED nhấp nháy nhanh.

## Thiết lập mạng Wi-Fi lưới mạng

Để cung cấp phạm vi tín hiệu tốt trong cả một ngôi nhà lớn, mua nhiều bộ định tuyến H3C hỗ trợ mạng Wi-Fi lưới mạng và sử dụng quy trình sau để thiết lập mạng Wi-Fi lưới mạng:

1. Cấu hình một bộ định tuyến để truy cập Internet và sử dụng nó như bộ điều khiển.
2. Kết nối các bộ định tuyến khác như các đại lý vào mạng 60 giây sau khi họ khởi động bằng cách sử dụng một trong hai phương pháp sau.

Tự lực của các đại lý trong quá trình thiết lập mạng Wi-Fi lưới mạng.

- Xanh lam ổn định: Kết nối tốt.
- Cam ổn định: Kết nối tốt.
- Cam nhấp nháy: Kết nối thất bại.

### Phương pháp 1: Mạng nối cáp

Sử dụng một cáp mạng để kết nối một cổng WAN của đại lý với một cổng LAN của bộ điều khiển.

### Phương pháp 2: Mạng không dây

Nhấn nút mạng lưới trên bộ điều khiển và đại lý cùng một lúc. Một mạng Wi-Fi lưới mạng sẽ được thiết lập tự động bằng các bộ định tuyến trong vòng 2 phút.

Nếu có nhiều đại lý tồn tại, lặp lại quy trình trước để kết nối từng đại lý vào mạng.

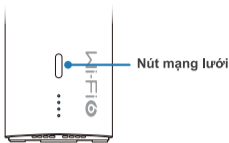

- ★ Nếu đèn LED trên tác nhân không có màu xanh lam ổn định, đặt bộ định tuyến gần bộ điều khiển hoặc một đại lý khác đã được kết nối với mạng.

## Mẹo



### Phương pháp mạng

Theo thực hành tốt nhất, sử dụng mạng cáp cho ngôi nhà nhiều tầng.

Để sử dụng mạng không dây, đảm bảo không có cách ly như sưỡi ẩm sàn tồn tại giữa các tầng và cố gắng đặt các bộ định tuyến ở cùng một vị trí trên tầng trên và dưới.

Theo thực hành tốt nhất, sử dụng mạng không dây cho một căn hộ phẳng lớn.



### Đặt bộ định tuyến

Cố gắng phân phối đều bộ định tuyến trong các khu vực ít cản trở.

Để sử dụng mạng không dây, đảm bảo không quá hai bức tường nằm giữa các bộ định tuyến.



## Các câu hỏi thường gặp

**C : Một số thiết bị cũ không thể nhận diện hoặc kết nối vào mạng Wi-Fi của bộ định tuyến. Làm thế nào để giải quyết vấn đề này?**

Bộ định tuyến này được trang bị công nghệ Wi-Fi 6 thế hệ mới nhằm cải thiện khả năng kết nối mạng không dây. Tuy nhiên, một số thiết bị cũ có thể gặp vấn đề tương thích với nó.

Để giải quyết vấn đề, sử dụng một trong hai phương pháp sau:

- Nâng cấp phần mềm của các thiết bị cũ.
- Kích hoạt Mạng Dự phòng Wi-Fi 5 trên bộ định tuyến.

**C : Không thể truy cập Internet sau khi thiết lập cấu hình bộ định tuyến xong. Làm thế nào để giải quyết vấn đề này?**

Để giải quyết vấn đề:

1. Đảm bảo rằng cáp mạng được kết nối đúng và đáng tin cậy.
2. Đảm bảo phương pháp truy cập Internet đã được cấu hình trên bộ định tuyến phù hợp với địa điểm cài đặt. Xem bảng để chọn phương pháp truy cập Internet phù hợp.

Phương pháp truy cập Internet	Tham số và thiết bị cần thiết
DHCP	Không có
PPPoE	Tài khoản và mật khẩu
Địa chỉ IP tĩnh	Địa chỉ IP tĩnh
Chuyển tiếp không dây	Thiết bị mạng không dây
Chuyển tiếp có dây (AP)	Thiết bị mạng có dây

## Thẻ bảo hành

### Điều khoản và điều kiện bảo hành:

H3C cung cấp các sản phẩm chất lượng cao, hiệu suất cao. Để bảo vệ quyền lợi của bạn, H3C cung cấp các dịch vụ bảo hành sau đây: Chu kỳ bảo hành là ba năm kể từ ngày mua hàng.

Nếu sản phẩm không thể sử dụng do vấn đề chất lượng trong vòng 30 ngày kể từ ngày mua hàng, sản phẩm có thể được thay thế miễn phí.

Bộ chuyển đổi nguồn có chu kỳ bảo hành 30 ngày. Bảo hành không bao gồm các vấn đề do lý do khác ngoài chất lượng, chẳng hạn như hư hỏng do vật nhọn, chân bị vỡ, hư hỏng cáp hoặc cáp bị hỏng.

Các sản phẩm được sửa chữa/ thay thế bởi H3C được bảo hành 90 ngày tính từ ngày sửa chữa/ thay thế hoặc tiếp tục được hưởng bảo hành còn lại ban đầu, tùy thuộc vào thời gian dài hơn.

Phụ kiện, bao gồm các vật liệu đóng gói và cáp không được bảo hành/ sửa chữa miễn phí.

Chứng từ mua hàng là bắt buộc để nhận dịch vụ bảo hành. Nếu không cung cấp được hóa đơn mua hàng, thời gian bảo hành sẽ được tính từ ngày giao hàng.

Để đảm bảo an toàn dữ liệu và bảo vệ quyền riêng tư của bạn, sao lưu và xóa dữ liệu trong bộ nhớ, nếu có, trước khi trả lại sản phẩm để sửa chữa hoặc thay thế.

### Bảo hành không bao gồm:

- Các sản phẩm không phải của H3C hoặc không có bằng chứng cho thấy chúng là của H3C.
- Tem số sê-ri, tem kín hoặc tem địa chỉ MAC bị rách, hư hỏng hoặc là giả mạo.
- Hư hỏng ăng-ten do lý do khác ngoài vật liệu hoặc lỗi sản xuất.
- Hư hỏng vật lý do lỗi làm bởi người sử dụng và hư hỏng do tai nạn.
- Các khuyết điểm và hư hỏng do sản phẩm được sử dụng trong một môi trường không bình thường.
- Hư hỏng do sửa chữa và sửa đổi không được ủy quyền.
- Sự mài mòn thông thường và các khuyết điểm và hư hỏng do ăn mòn hoặc nguồn điện ngoại vi.
- Hư hỏng do lực đại trà như động đất, lũ lụt, sóng thần, cháy, bão lớn hoặc sự sét đánh.

### Thông tin liên hệ:

E-mail: Support.Magic@h3c.com

# 1. Sambungkan kabel jaringan

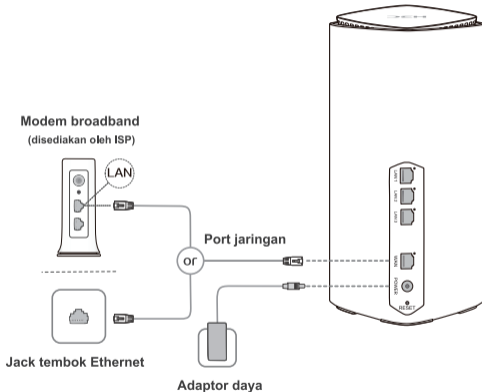

- ★ 1. Gunakan hanya adaptor daya yang disediakan dengan peralatan ini.
2. Untuk cakupan sinyal yang lebih baik, letakkan router di area tanpa halangan.

## 2. Siapkan jaringan Wi-Fi

1. Sambungkan ke Wi-Fi router setelah router terpasang. Tidak memerlukan kata sandi.  
(Nama Wi-Fi yang tersedia ada di label perangkat.)



2. Ikuti panduan konfigurasi untuk melanjutkan pengaturan.  
(Masukkan 192.168.124.1 di peramban Anda jika panduan tidak terbuka.)



3. Konfigurasi pengaturan koneksi Internet.  
(Prosedur bervariasi berdasarkan metode akses Internet.)



★ Akses Internet oleh PPPoE

4. Konfigurasi ulang nama Wi-Fi dan kata sandi manajemen.  
(Kata sandi manajemen dapat sama dengan kata sandi Wi-Fi.)



Sambungkan kembali Wi-Fi untuk mengakses Internet.

 Pindai untuk mengunduh Aplikasi ini,  
Mengelola router dengan mudah



H3C Magic App

## Detailed Introduction

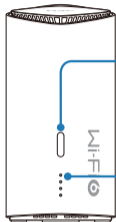

**Tombol Mesh**

Optimisasi jaringan nirkabel.

Penyiapan jaringan Mesh Wi-Fi. Penyiapan akan dinonaktifkan 2 menit kemudian.

LED berkedip cepat biru setelah tombol Mesh ditekan.

**Indikasi LED**

- Biru tetap: Beroperasi dengan benar.
- Biru berkedip cepat: Mengatur jaringan Mesh Wi-Fi.
- Oranye tetap: Sinyal repeater nirkabel lemah.
- Oranye berkedip: Tidak terhubung ke Internet.

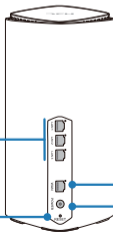

**Port LAN Gigabit**

**Port WAN Gigabit**

**Port daya**

**Tombol Reset**

Untuk mengembalikan router ke pengaturan pabrik, tekan tombol reset selama lebih dari 5 detik hingga LED berkedip cepat.

## Jaringan Mesh

Untuk memberikan cakupan sinyal yang baik di seluruh rumah yang besar, belilah beberapa router H3C yang mendukung jaringan Mesh Wi-Fi dan gunakan langkah-langkah berikut untuk mengatur jaringan Mesh Wi-Fi:

1. Konfigurasi satu router untuk mengakses Internet dan gunakan sebagai pengendali.
2. Sambungkan router lain sebagai agen ke jaringan 60 detik setelah mereka menyala dengan menggunakan salah satu metode berikut.

Amati status LED pada agen selama proses penyiapan jaringan Mesh Wi-Fi.

- Biru tetap: Koneksi bagus.
- Oranye tetap: Koneksi cukup baik.
- Oranye berkedip: Koneksi gagal.

### Metode 1: Jaringan kabel

Gunakan kabel jaringan untuk menghubungkan port WAN pada agen ke port LAN pada pengendali.

### Metode 2: Jaringan nirkabel

Tekan tombol Mesh pada pengendali dan agen secara bersamaan. Jaringan Mesh Wi-Fi akan diatur secara otomatis oleh router dalam waktu 2 menit.

Jika ada beberapa agen, ulangi langkah sebelumnya untuk menghubungkan agen satu per satu ke jaringan.

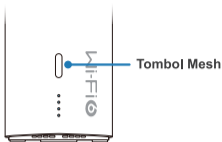

- ★ Jika LED pada sebuah agen tidak biru tetap, letakkan router dekat dengan pengendali atau agen lain yang telah terhubung ke jaringan.

## Tips Jaringan



### Rekomendasi metode penghubungan jaringan

Sebagai praktik terbaik, gunakan jaringan kabel untuk rumah dengan beberapa lantai. Untuk menggunakan jaringan nirkabel, pastikan tidak ada isolasi seperti pemanas lantai antara lantai, dan usahakan letakkan router pada tempat yang sama di lantai atas dan bawah. Sebagai praktik terbaik, gunakan jaringan nirkabel untuk rumah datar yang besar.



### Rekomendasi penempatan router

Usahakan mendistribusikan router secara merata di area dengan sedikit halangan. Untuk menggunakan jaringan nirkabel, pastikan tidak ada lebih dari dua dinding antara router.



## FAQs

**P: Beberapa perangkat lama tidak dapat mengenali atau terhubung ke Wi-Fi router.**

**Bagaimana mengatasinya?**

Router ini dilengkapi dengan teknologi Wi-Fi 6 generasi baru untuk meningkatkan konektivitas jaringan nirkabel. Namun, beberapa perangkat lama mungkin memiliki masalah kompatibilitas dengannya.

Untuk mengatasi masalah tersebut, gunakan salah satu metode berikut:

- Tingkatkan perangkat lama ke versi perangkat lunak yang lebih baru.
- Aktifkan Jaringan Siaga Wi-Fi 5 pada router.

Setelah itu perangkat lama akan dapat tersambung dengan Wi-Fi.

**P: Gagal mengakses Internet setelah konfigurasi router selesai.**

**Bagaimana mengatasinya?**

Untuk mengatasi masalah:

1. Pastikan kabel jaringan terhubung dengan benar dan stabil.
2. Pastikan metode akses Internet yang dikonfigurasi pada router sesuai dengan situs pemasangan.

Lihat Tabel berikut untuk memilih metode akses Internet yang sesuai :

Metode akses Internet	Parameter dan perangkat yang diperlukan
DHCP	Anda dapat langsung online tanpa memasukkan akun dan kata sandi Anda
PPPoE	Gunakan akun broadband dan kata sandi Anda untuk mengakses Internet
IP Statis	Gunakan alamat IP tetap dan parameter lain untuk mengakses Internet
Relai nirkabel	Cocok untuk pengguna yang sudah memiliki perangkat nirkabel di rumah dan perlu memperkuat sinyal jaringan secara nirkabel
Relai kabel (AP)	Cocok untuk pengguna yang sudah memiliki perangkat nirkabel di rumah dan perlu memperkuat sinyal jaringan melalui metode kabel

## Kartu Garansi

### Syarat dan Ketentuan Garansi:

H3C menyediakan produk berkualitas tinggi dan performa maksimal. Untuk melindungi hak dan manfaat Anda, H3C menyediakan layanan garansi berikut:

Periode garansi adalah tiga tahun sejak tanggal pembelian.

Jika produk tidak dapat digunakan karena masalah kualitas dalam waktu 30 hari sejak tanggal pembelian, produk dapat diganti tanpa biaya.

Adaptor daya memiliki periode garansi selama 30 hari. Garansi tidak mencakup masalah yang disebabkan oleh alasan selain masalah kualitas, seperti kerusakan oleh benda tajam, pin patah, kerusakan kabel, atau kabel putus.

Produk yang diperbaiki / diganti oleh H3C menikmati garansi selama 90 hari sejak tanggal perbaikan / penggantian, atau terus menikmati sisa garansi asli, mana yang lebih lama.

Aksesoris, termasuk bahan pengepakan dan kabel, tidak tercakup oleh layanan garansi / penggantian gratis.

Faktur pembelian diperlukan untuk layanan garansi. Jika faktur tidak dapat disediakan, periode garansi akan dihitung dari tanggal pengiriman.

Untuk menjamin keamanan data dan melindungi privasi Anda, cadangkan dan hapus data di media penyimpanan, jika ada, sebelum mengembalikan produk untuk diperbaiki atau diganti.

### Garansi tidak mencakup:

Produk bukan dari H3C atau tanpa bukti yang menunjukkan bahwa mereka berasal dari H3C.

Label SN, label pengaman rusak, atau label alamat MAC sobek, rusak, atau palsu.

Kerusakan antena yang disebabkan oleh alasan selain masalah bahan atau produksi.

Kerusakan fisik buatan manusia dan kerusakan yang disebabkan oleh kecelakaan.

Cacat dan kerusakan akibat penggunaan produk di lingkungan yang tidak normal,

Kerusakan akibat perbaikan dan modifikasi yang tidak sah.

Kerusakan yang timbul akibat aus dan rusak yang normal, atau korosi atau sumber daya listrik eksternal.

Kerusakan akibat bencana alam seperti gempa bumi, banjir, tsunami, kebakaran, topan, atau petir.

### Untuk informasi lebih lanjut mengenai layanan, harap hubungi:

E-mail: [Support.Magic@h3c.com](mailto:Support.Magic@h3c.com)

# 1. Sambungkan kabel rangkaian

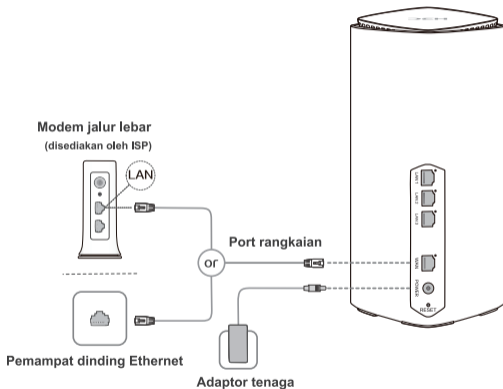

- ★ 1. Gunakan hanya adaptor tenaga yang disediakan dengan peralatan ini.
- 2. Untuk liputan isyarat yang lebih baik, letakkan router di kawasan yang bebas daripada halangan.

## 2. Tetapkan rangkaian Wi-Fi

1. Sambungkan ke rangkaian Wi-Fi router selepas router dipasang. Kata laluan tidak diperlukan.  
(Nama-nama Wi-Fi yang tersedia terdapat pada label peranti.)



2. Ikuti panduan penyusunan untuk melaksanakan tetapan.  
(Masukkan 192.168.124.1 dalam penyemak imbas anda jika panduan penyusunan tidak dibuka.)



3. Konfigurasi tetapan sambungan Internet.  
(Kaedah akses Internet berbeza-beza.)



★ Akses Internet oleh PPPoE

4. Menetapkan semula nama Wi-Fi dan kata laluan pengurusan.  
(Kata laluan pengurusan boleh sama dengan kata laluan Wi-Fi.)



Sambung semula ke Wi-Fi untuk mengakses Internet.

 Pindai untuk memuat turun applikasi ini,  
Mudah menguruskan router



H3C Magic App

## Port, butang, dan LED

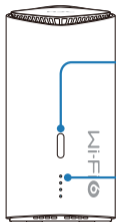

**Butang mesh**

Optimum rangkaian tanpa wayar.  
Tetapan rangkaian Mesh Wi-Fi. Tetapan ini akan dinyahaktifkan dalam 2 minit lagi.  
LED berkelip cepat biru selepas butang mesh ditekan.

**LED**

- Biru tegap: Beroperasi dengan betul,
- Berkelip cepat biru: Menetapkan rangkaian Mesh Wi-Fi,
- Jingga tegap: Tanda isyarat penguat tanpa wayar lemah,
- Berkelip jingga: Tidak bersambung ke Internet,

Untuk mengembalikan router ke lalai kilang, tekan butang reset lebih dari 5 saat sehingga LED berkelip cepat.

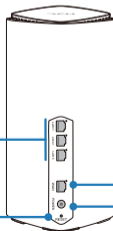

**Port LAN Gigabit**

**Port WAN Gigabit**

**Port kuasa**

**Butang reset**

## Menetapkan rangkaian Mesh Wi-Fi

Untuk memberi liputan isyarat yang baik di seluruh rumah yang besar, beli beberapa router H3C yang menyokong rangkaian Mesh Wi-Fi dan gunakan prosedur berikut untuk menetapkan rangkaian Mesh Wi-Fi:

1. Konfigurasi router untuk mengakses internet dan gunakan sebagai pengendali.
2. Sambungkan router lain sebagai agen ke jaringan 60 detik setelah dihidupkan dengan menggunakan salah satu metode berikut.

Perhatikan status LED pada agen selama proses pengaturan jaringan mesh Wi-Fi.

- Biru stabil: Koneksi baik.
- Oranye stabil: Koneksi cukup.
- Berkedip oranye: Koneksi gagal.

### Metode 1: Jaringan kabel

Gunakan kabel jaringan untuk menyambungkan port WAN pada agen ke port LAN pada pengendali.

### Metode 2: Jaringan nirkabel

Tekan tombol Mesh pada pengendali dan agen secara bersamaan. Jaringan mesh Wi-Fi akan diatur secara otomatis oleh router dalam waktu 2 menit.

Jika terdapat beberapa agen, ulangi prosedur sebelumnya untuk menyambungkan agen satu per satu ke jaringan.



- ★ Jika LED pada agen tidak stabil biru, letakkan router dekat dengan pengendali atau agen lain yang sudah terhubung ke jaringan.

## Tips



### Metode jaringan

- Sebagai praktik terbaik, gunakan jaringan berkabel untuk rumah bertingkat. Untuk menggunakan jaringan nirkabel, pastikan tidak ada isolasi seperti pemanas lantai di antara lantai, dan cobalah menempatkan router pada tempat yang sama di lantai atas dan bawah.
- Sebagai praktik terbaik, gunakan jaringan nirkabel untuk apartemen besar.



### Penempatan router

Cobalah untuk menyebarkan router secara merata di area yang memiliki penghalang yang sedikit. Untuk menggunakan jaringan nirkabel, pastikan tidak lebih dari dua dinding di antara router.



## FAQs

**Q: Beberapa perangkat lama tidak dapat mengenali atau terhubung ke router Wi-Fi.  
Bagaimana menangani masalah ini?**

Router ini dilengkapi dengan teknologi generasi Wi-Fi 6 baru untuk meningkatkan koneksi jaringan nirkabel. Namun, beberapa perangkat lama mungkin menghadapi masalah kompatibilitas.

Untuk mengatasi masalah ini, gunakan salah satu dari metode berikut:

- Meningkatkan perangkat lunak pada perangkat lama.
- Mengaktifkan Wi-Fi 5 Standby Network pada router.

**Q: Tidak dapat mengakses internet setelah konfigurasi router selesai.  
Bagaimana menanganinya?**

Untuk mengatasi masalah ini:

1. Pastikan kabel jaringan terhubung dengan benar dan dengan kondisi yang andal.
2. Pastikan metode akses internet yang dikonfigurasi pada router sesuai dengan lokasi instalasi.

Lihat tabel untuk memilih metode akses internet yang sesuai.

Metode Akses Internet	Parameter dan Perangkat yang Dibutuhkan
DHCP	Tidak ada
PPPoE	Nama pengguna dan kata sandi
IP Statis	IP Statis
Relay Nirkabel	Perangkat Konektivitas Nirkabel
Relay berkabel (AP)	Perangkat Konektivitas Berkabel

## Kartu Garansi

### Syarat dan Ketentuan Garansi:

H3C menyediakan produk berkualitas tinggi dan tingkat kinerja tinggi. Untuk melindungi hak dan kepentingan Anda, H3C menyediakan layanan garansi berikut:

Periode garansi adalah tiga tahun dari tanggal pembelian.

Jika produk tidak bisa digunakan karena masalah kualitas dalam waktu 30 hari sejak tanggal pembelian, produk dapat diganti tanpa biaya.

Adaptor daya memiliki periode garansi selama 30 hari. Garansi tidak mencakup masalah yang disebabkan oleh alasan selain masalah kualitas, seperti kerusakan yang disebabkan oleh benda tajam, pin yang rusak, kerusakan kabel, atau kabel yang rusak.

Produk yang mengalami perbaikan/penggantian oleh H3C menikmati periode garansi selama 90 hari sejak tanggal perbaikan/penggantian atau terus menikmati periode garansi yang tersisa, mana yang lebih lama.

Aksesori, termasuk bahan kemasan dan kabel, tidak dicakupi oleh layanan garansi/penggantian gratis.

Tagihan pembelian diperlukan untuk layanan garansi. Jika tagihan tidak dapat disediakan, maka periode garansi akan dihitung dari tanggal pengiriman.

Untuk memastikan keamanan data dan melindungi privasi Anda, cadangkan dan hapus data pada media penyimpanan, jika ada, sebelum mengembalikan produk untuk diperbaiki atau diganti.

### Garansi tidak mencakup:

Produk yang bukan dari H3C atau tanpa bukti bahwa mereka berasal dari H3C.

Label SN, label anti-pembatalan, atau label alamat MAC yang robek, rusak, atau dipalsukan.

Kerusakan antena yang disebabkan oleh alasan selain masalah bahan atau masalah manufaktur.

Kerusakan fisik buatan manusia dan kerusakan yang disebabkan oleh kecelakaan.

Kerusakan dan kerusakan yang disebabkan oleh penggunaan produk dalam lingkungan yang tidak normal.

Kerusakan yang disebabkan oleh perbaikan dan modifikasi yang tidak diizinkan.

Penyok dan lemah serta kerusakan yang disebabkan oleh oksidasi atau sumber daya eksternal.

Kerusakan yang disebabkan oleh kejadian tak terduga seperti gempa bumi, banjir, tsunami, kebakaran, topan, atau petir.

### Informasi Kontak:

E-mail: Support.Magic@h3c.com

# 1. 네트워크 케이블 연결하기

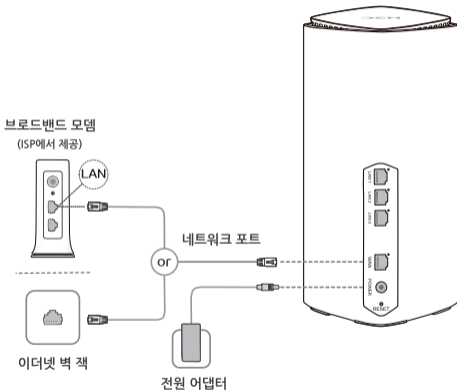

- ★ 1. 이 장비와 함께 제공된 전원 어댑터만 사용하세요.
- 2. 신호 간섭이 없는 곳에 라우터를 배치하여 신호 범위를 개선하세요.

## 2. Wi-Fi 네트워크 설정하기

1. 라우터가 설치된 후 라우터의 Wi-Fi에 연결하세요. 비밀번호가 필요하지 않습니다.  
(사용 가능한 Wi-Fi 이름은 장치 라벨에 표시됩니다.)



2. 설정을 계속 진행하기 위해 설정 마법사를 따르세요.  
(마법사가 열리지 않으면 브라우저에 192.168.124.1을 입력하세요.)



### 3. 인터넷 연결 설정 구성하기.

(인터넷 접속 방식에 따라 절차가 다릅니다.)



★ PPPoE를 사용하여 인터넷에 연결하기

### 4. Wi-Fi 이름과 관리 비밀번호 재구성하기.

(관리 비밀번호는 Wi-Fi 비밀번호와 동일할 수 있습니다.)



인터넷에 연결하려면 Wi-Fi를 다시 연결하세요.

 이 앱을 다운로드하려면 스캔하세요.  
쉽게 라우터를 관리하세요.



H3C Magic App

## 포트, 버튼 및 LED

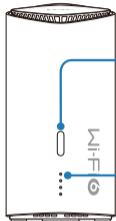

Mesh 버튼

LED

무선 네트워크 최적화.  
Mesh Wi-Fi 네트워크 설정. 설정은 2분 후에 비활성화됩니다.  
메시 버튼을 누른 후 LED가 빠르게 파란색으로 깜박입니다.

- 파란색 계속 켜짐: 정상 동작
- 빠른 속도로 파란색 깜박임: Mesh Wi-Fi 네트워크 설정 중
- 주황색 계속 켜짐: 약한 무선 중계 신호
- 주황색 깜박임: 인터넷에 연결되지 않음

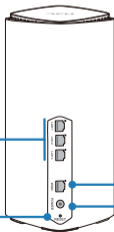

기가비트 LAN 포트

기가비트 WAN 포트

전원 포트

리셋 버튼

라우터를 공장 설정으로 복원하려면 리셋 버튼을 5초 이상 누르세요. LED가 빠른 속도로 깜박입니다.

## Mesh Wi-Fi 네트워크 설정하기

큰 집 전체에 좋은 신호 범위를 제공하기 위해 Mesh Wi-Fi를 지원하는 여러 H3C 라우터를 구매하고 다음 절차를 사용하여 Mesh Wi-Fi 네트워크를 설정하세요:

1. 라우터를 인터넷에 연결하고 컨트롤러로 사용하세요.
2. 다른 라우터를 에이전트로 사용하기 위해 전원을 켜 후 60초 후에 다음 중 하나의 방법을 사용하여 연결하세요.

Mesh Wi-Fi 네트워크 설정 과정에서 에이전트의 LED 상태를 확인하세요.

- 파란색 계속 켜짐: 좋은 연결.
- 주황색 계속 켜짐: 양호한 연결.
- 주황색 깜박임: 연결 실패.

### 방법 1: 유선 네트워킹

에이전트의 WAN 포트를 컨트롤러의 LAN 포트에 네트워크 케이블로 연결하세요.

### 방법 2: 무선 네트워킹

컨트롤러와 에이전트의 Mesh 버튼을 동시에 누르세요. 라우터가 2분 이내에 자동으로 Mesh Wi-Fi 네트워크를 설정합니다.

여러 에이전트가 있는 경우, 각각의 에이전트를 하나씩 연결하기 위해 이전 절차를 반복하세요.

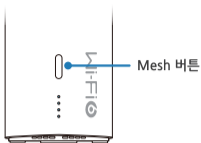

- ★ 에이전트의 LED가 파란색으로 고정되지 않은 경우, 라우터를 컨트롤러나 이미 네트워크에 연결된 다른 에이전트 근처에 위치시키세요.

## 팁



### 네트워킹 방법

- 다층집의 경우 유선 네트워킹을 사용하는 것이 좋습니다.  
무선 네트워킹을 사용하는 경우, 층간 난방과 같은 차단물이 존재하지 않는지 확인하고 상하층에서 라우터를 동일한 위치에 배치하십시오.
- 대형 아파트에서는 무선 네트워킹을 사용하는 것이 좋습니다.



### 라우터 배치

장애물이 적은 곳에 라우터를 고르게 배치하려고 하세요.  
무선 네트워킹을 사용하는 경우, 라우터 사이에 벽이 두 개 이하가 있는지 확인하세요.



## 자주 묻는 질문

**질문: 일부 오래된 장치는 라우터 Wi-Fi를 인식하거나 연결할 수 없습니다. 어떻게 해결해야 하나요?**

이 라우터는 무선 네트워크 연결성을 향상시키기 위해 새로운 Wi-Fi 6 기술을 탑재하였습니다. 그러나 일부 오래된 장치는 호환성 문제가 발생할 수 있습니다.

이 문제를 해결하려면 다음 중 하나의 방법을 사용하세요:

- 오래된 장치의 소프트웨어를 업그레이드하세요.
- 라우터에서 Wi-Fi 5 대기 네트워크를 활성화하세요.

**질문: 라우터 설정이 완료된 후 인터넷에 접속할 수 없습니다. 어떻게 해결해야 하나요?**

다음과 같이 해결하세요:

1. 네트워크 케이블이 올바르게 신뢰할 수 있게 연결되었는지 확인하세요.
2. 라우터에 구성된 인터넷 연결 방식이 설치 위치에서 적합한지 확인하세요.  
적합한 인터넷 접속 방식을 선택하려면 테이블을 참조하세요.

인터넷 접속 방식	필요한 매개변수 및 장치
DHCP	없음
PPPoE	계정 및 비밀번호
고정 IP	고정 IP
무선 중계	무선 네트워크 장치
유선 중계 (AP)	유선 네트워크 장치

## 보증 카드

### 보증 조건 및 규정:

H3C는 고품질, 고성능 제품을 제공합니다. 귀하의 권리와 혜택을 보호하기 위해 H3C는 다음과 같은 보증 서비스를 제공합니다:

보증 기간은 구매일로부터 3년입니다.

구매일로부터 30일 이내의 품질 문제로 인해 제품을 사용할 수 없는 경우, 제품을 무료로 교체할 수 있습니다.

전원 어댑터의 보증 기간은 30일입니다. 날카로운 물체로 인한 손상, 핀 파손, 케이블 손상, 파손된 케이블 등의 다른 이유로 인한 문제는 보증을 포함하지 않습니다.

H3C에서 수리/교체한 제품은 수리/교체 일로부터 90일간 보증을 받으며, 기존 남아 있는 보증 기간을 계속하여 받을 수 있습니다.

포장 재료 및 케이블을 포함한 액세서리는 무료 보증/교체 서비스의 대상이 아닙니다.

보증 서비스를 위해 구매 영수증이 필요합니다. 영수증을 제공할 수 없는 경우, 보증 기간은 배송일로부터 계산됩니다.

데이터 보안을 보장하고 개인 정보를 보호하기 위해 제품을 수리 또는 교체하기 전에 저장 장치의 데이터를 백업하고 삭제하세요.

### 보증이 적용되지 않는 경우:

H3C가 아닌 제품이거나 H3C 제품임을 나타내는 증거가 없는 경우.

SN 라벨, 방지 복제 라벨 또는 MAC 주소 라벨이 찢어진, 손상된 또는 위조된 경우.

재료 또는 제조 과정 이외의 원인으로 인한 안테나 손상.

인위적인 물리적 손상 및 사고로 인한 손상.

비정상적인 환경에서 제품을 사용하여 발생한 결함 및 손상.

무단 수리 및 수정으로 인한 손상.

정상적인 마모, 부식 또는 외부전원으로 인한 결함 및 손상.

지진, 홍수, 쓰나미, 화재, 태풍 또는 번개로 인한 불가항력으로 인한 손상.

### 문의 정보:

이메일: Support.Magic@h3c.com

# 1. قم بتوصيل كابل الشبكة

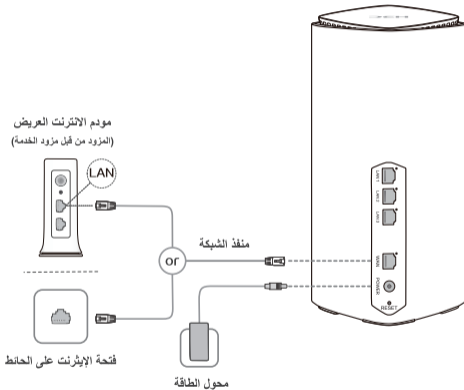

1. استخدم فقط محول الطاقة المزود مع هذا الجهاز. ★
2. لتغطية إشارة أفضل، ضع الراوتر في منطقة خالية من عوائق.

## 2. إعداد شبكة واي فاي

1. قم بالاتصال بشبكة واي فاي للموجه بعد تثبيته. لا يحتاج إلى كلمة مرور. (توجد أسماء الشبكة المتاحة على ملصق الجهاز)



2. اتبع معالج التكوين لإجراء الإعدادات. (أدخل 192.168.124.1 في المتصفح إذا لم يتم فتح المعالج)



3. قم بتكوين إعدادات اتصال الإنترنت .  
(إجراء الإعداد يختلف حسب طريقة الوصول إلى الإنترنت)

★ الوصول إلى الإنترنت عبر PPPoE

4. أعد تكوين اسم الشبكة وكلمة المرور للإدارة .  
(يمكن أن تكون كلمة مرور الإدارة متطابقة مع كلمة مرور الشبكة)

أعد الاتصال بالواي فاي للوصول إلى الإنترنت .

مصح لتحميل هذا التطبيق  
إدارة الموجه بسهولة



H3C Magic App

## المنافذ، الأزرار والمؤشرات

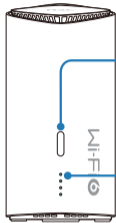

زر الشبكة الشبكية المتجانسة

المؤشرات الضوئية

- تحسين الشبكة اللاسلكية.
- إعداد شبكة واي فاي شبكة متجانسة. سيتم تعطيل الإعداد بعد مضي 2 دقيقة.
- يومض الإضاءة الزرقاء بسرعة بعد الضغط على زر الشبكة الشبكية المتجانسة.

- أزرق ثابت: تعمل بشكل صحيح
- أزرق يومض بسرعة: إعداد شبكة واي فاي شبكة متجانسة
- برتقالي ثابت: إشارات اتصال لاسلكية ضعيفة
- برتقالي يومض: غير متصل بالإنترنت

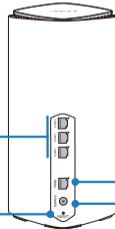

منفذ لان جيبيات

منفذ وان جيبيات

منفذ الطاقة

زر إعادة الضبط

لإعادة الجهاز إلى الإعدادات الافتراضية المصنعية، اضغط على زر إعادة الضبط لمدة أكثر من 5 ثوان حتى تبدأ المؤشرات الضوئية في الوميض بسرعة

## إعداد شبكة واي فاي شبكية متجانسة

لتوفير تغطية إشارة جيدة في جميع أنحاء المنزل الكبير، قم بشراء عدة موجهات H3C التي تدعم شبكة واي فاي شبكية متجانسة واتبع الإجراء التالي لإعداد شبكة واي فاي شبكية متجانسة :

1. قم بتكوين جهاز التوجيه للوصول إلى الإنترنت واستخدامه كمراقب .
2. قم بتوصيل الموجهات الأخرى كوكلاء للشبكة بعد 60 ثانية من تشغيلها باستخدام أحد الطرق التالية .

قم بمراقبة حالة مؤشرات LED على الوكلاء خلال عملية إعداد شبكة واي فاي شبكية متجانسة:

- الأزرق الثابت: اتصال جيد
- البرتقالي الثابت: اتصال مقبول
- البرتقالي المتوهج: اتصال فاشل

### الطريقة الأولى: الشبكة الموصلة

في الوحدة التحكم LAN في الوكيل بمنفذ WAN استخدم كابل الشبكة لتوصيل منفذ .

### الطريقة الثانية: الشبكة اللاسلكية

اضغط على زر المش على الوحدة التحكم والوكيل في وقت واحد. سيتم إعداد شبكة واي فاي شبكية متجانسة تلقائيًا من قبل أجهزة التوجيه في غضون 2 دقيقة.

إذا كان هناك وكلاء متعددين، كرر الإجراء السابق لتوصيل الوكلاء واحدًا تلو الآخر بالشبكة .



★ إذا كان مؤشر LED على الوكيل غير ثابت باللون الأزرق ، قم بوضع الراوتر بالقرب من الوحدة للتحكم أو وكيل آخر تم توصيله بالشبكة .

## نصائح

### طريقة الشبكة



- كأفضل ممارسة، استخدم الشبكة الموصلة بالأسلاك للمنزل ذو العديد من الطوابق .
- عند استخدام الشبكة اللاسلكية، تأكد من عدم وجود عوائق مثل التنتفة الأرضية بين الطوابق وحاول وضع الموجهات في نفس المكان في الطوابق العلوية والسفلى .
- كأفضل ممارسة، استخدم الشبكة اللاسلكية للمنزل المسطح الكبير .

### توضيح موقع الموجهات



- حاول توزيع الموجهات بالتساوي في المناطق ذات العوائق القليلة .
- لاستخدام الشبكة اللاسلكية، تأكد من عدم وجود أكثر من جدارين بين الموجهات .



## أسئلة شائعة

س: بعض الأجهزة القديمة لا تستطيع التعرف على شبكة الواي فاي الموجودة في الموجه أو الاتصال بها. كيف يمكن التعامل مع هذه المشكلة؟

يتم تجهيز هذا الموجه بتقنية الواي فاي 6 من الجيل الجديد لتحسين توصيل الشبكة اللاسلكية. ومع ذلك، قد تواجه بعض الأجهزة القديمة مشكلات في التوافق معها.

لحل هذه المشكلة، يمكن استخدام أحد الأساليب التالية:

- ترقية برامج الأجهزة القديمة.
- تفعيل شبكة الانتظار اللاسلكية 5 في الموجه.

س: فشل الوصول إلى الإنترنت بعد اكتمال تكوين الموجه. كيفية التعامل مع هذه المشكلة؟

لحل هذه المشكلة:

1. التأكد من توصيل كابل الشبكة بشكل صحيح وموثوق .
  2. التأكد من أن طريقة الوصول إلى الإنترنت المكونة على الموجه قابلة للاستخدام في موقع التثبيت .
- انظر الجدول لاختيار طريقة الوصول المناسبة.

المعدات والأجهزة المطلوبة	طريقة الوصول إلى الإنترنت
لا أحد	دكب
الحساب وكلمة المرور	PPPOE
رقم تعريف حاسوب ثابت	رقم تعريف حاسوب ثابت
جهاز ربط الشبكات اللاسلكية	تتابع لاسلكي
جهاز شبكة سلكية	التتابع السلكي (AP)

## بطاقة الضمان

### شروط وأحكام الضمان:

- تقدم شركة H3C منتجات عالية الجودة وعالية الأداء، لحماية حقوقك وفوائده، تقدم H3C خدمات الضمان التالية:
- يكون فترة الضمان لمدة ثلاث سنوات من تاريخ الشراء .
- إذا لم يتمكن المنتج من الاستخدام بسبب مشكلة في الجودة في غضون 30 يوماً من تاريخ الشراء، يمكن استبدال المنتج بدون أي تكاليف .
- تكون فترة الضمان لمحول الطاقة 30 يوماً. الضمان لا يشمل المشاكل الناجمة عن أسباب أخرى غير الجودة، مثل التلف الناجم عن الأجسام الحادة، وكسر الدبوس، وتلف الكابل، أو كسر الكابل .
- يتمتع المنتج الذي تم إصلاحه / استبداله بضمنان لمدة 90 يوماً من تاريخ الإصلاح / الاستبدال، أو يستمر في التمتع بالضمان الأصلي المتبقّي، أيهما أطول .
- الإكسسوارات، بما في ذلك مواد التغليف والكابلات، غير مشمولة في خدمة الضمان / الاستبدال المجانية .
- يلزم فاتورة الشراء لخدمة الضمان. إذا لم يتمكن من تقديم الفاتورة، يتم احتساب فترة الضمان من تاريخ الشحن .
- لضمان أمن البيانات وحماية خصوصيتك، قم بعمل نسخة احتياطية وحذف البيانات من وسط التخزين، إن وجد، قبل إعادة المنتج للإصلاح أو الاستبدال .

### لا يغطي الضمان:

- المنتجات التي ليست من H3C أو التي لا تحتوي على لئلة تشير إلى أنها من H3C .
- تمزق ملصق الرقم التسلسلي (SN)، أو الملصق المانع للتلاعب، أو ملصق عنوان MAC .
- تلف الهوائي الناتج عن أسباب أخرى غير المشكلة المادية أو التصنيعية .
- أضرار مادية تسببها العوامل البشرية أو الحوادث .
- عيوب وأضرار ناجمة عن استخدام المنتج في بيئة غير طبيعية .
- أضرار ناجمة عن إصلاح وتعديل غير مصرح به .
- التآكل الطبيعي والعيوب والأضرار الناجمة عن التآكل أو مصادر الطاقة الخارجية .
- أضرار ناجمة عن قوة قاهرة مثل الزلازل، أو الفيضان، أو المد البحري، أو الحريق، أو الإعصار، أو الصاعقة .

### معلومات الاتصال:

البريد الإلكتروني: Support.Magic@h3c.com

# 1. Podłącz kabel sieciowy

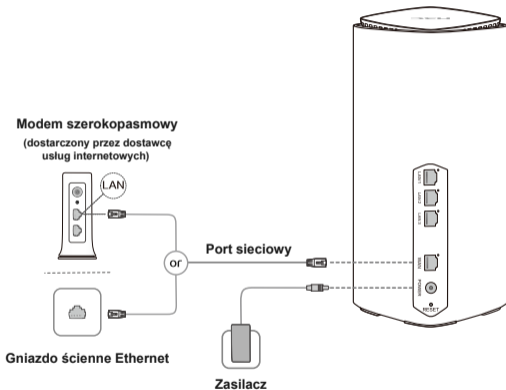

- ★ 1. Używaj tylko zasilacza dostarczonego wraz z tym urządzeniem.
- 2. Dla lepszego zasięgu sygnału umieść router w miejscu wolnym od przeszkód.

## 2. Skonfiguruj sieć Wi-Fi

1. Po zainstalowaniu routera podłącz się do sieci Wi-Fi routera. Hasło nie jest wymagane.  
(Dostępne nazwy sieci Wi-Fi znajdują się na etykiecie urządzenia.)



2. Postępuj zgodnie z kreator konfiguracji, aby przejść do ustawień.  
(Wprowadź 192.168.124.1 w przeglądarce, jeśli kreator się nie otworzy.)



3. Skonfiguruj ustawienia połączenia internetowego.  
(Procedura różni się w zależności od metody dostępu do Internetu.)



★ Dostęp do Internetu przez PPPoE

4. Ponownie skonfiguruj nazwę sieci Wi-Fi i hasło zarządzania.  
(Hasło zarządzania może być identyczne z hasłem sieci Wi-Fi.)



Ponownie połącz się z siecią Wi-Fi, aby uzyskać dostęp do Internetu.

 Skanuj, aby pobrać tę aplikację  
Łatwe zarządzanie routerem



H3C Magic App

## Porty, przyciski i diody LED

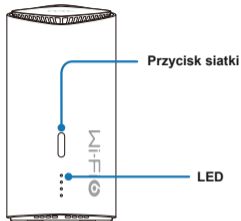

- Optymalizacja sieci bezprzewodowej.
  - Konfiguracja sieci Wi-Fi siatki. Konfiguracja zostanie wyłączona po 2 minutach od naciśnięcia przycisku siatki.
- Po naciśnięciu przycisku siatki dioda LED szybko miga na zielono.

- Stałe niebieskie: działa prawidłowo.
- Szybko miga na niebiesko: konfigurowanie sieci Wi-Fi typu mesh.
- Stałe pomarańczowe: słabe sygnały przekaźnika bezprzewodowego.
- Miga na pomarańczowo: Brak połączenia z Internetem.

Aby przywrócić router do ustawień fabrycznych, naciśnij przycisk resetowania przez ponad 5 sekund, aż dioda LED zacznie szybko migać.

Port LAN Gigabitowy

Przycisk resetowania

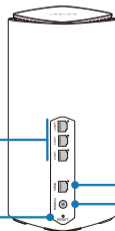

## Skonfiguruj sieć Wi-Fi siatki

Aby zapewnić dobry zasięg sygnału w dużym domu, kup kilka routerów H3C obsługujących sieć Wi-Fi siatki i postępuj zgodnie z poniższą procedurą, aby skonfigurować sieć Wi-Fi siatki:

1. Skonfiguruj router do dostępu do Internetu i użyj go jako kontrolera.
2. Po 60 sekundach od włączenia zasilania podłącz inne routery jako agenty do sieci za pomocą jednej z poniższych metod.

Obserwuj status diody LED na agentach podczas procesu konfiguracji sieci Wi-Fi siatki.

- Stałe niebieskie: dobre połączenie.
- Stały pomarańczowy: Dobre połączenie.
- Miga na pomarańczowo: połączenie nie powiodło się.

### Metoda 1: Sieć przewodowa

Użyj kabla sieciowego, aby podłączyć port WAN na agencie do portu LAN na kontrolerze.

### Metoda 2: Sieć bezprzewodowa

Naciśnij jednocześnie przycisk Mesh na kontrolerze i agencie. Sieć Wi-Fi mesh zostanie skonfigurowana automatycznie przez routery w ciągu 2 minut.

Jeśli istnieje wiele agentów, powtórz poprzednią procedurę, aby łączyć agenty jeden po drugim z siecią.

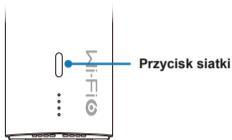

- ★ Jeśli dioda LED na urządzeniu nie świeci ciągłym niebieskim światłem, umieść router w pobliżu kontrolera lub innego urządzenia podłączonego do sieci.

## Wskazówki



### Metoda sieciowa

- Zgodnie z najlepszą praktyką, użyj sieci przewodowej do domu wielopiętrowego. Aby korzystać z sieci bezprzewodowej, upewnij się, że między piętrami nie ma izolacji, takiej jak ogrzewanie podłogowe, i spróbuj umieścić routery w tym samym miejscu na piętrze górnym i dolnym.
- Zgodnie z najlepszą praktyką, użyj sieci bezprzewodowej do dużego mieszkania na jednym poziomie.



### Umieszczenie routera

Staraj się równomiernie rozmieścić routery na obszarach z mniejszymi przeszkodami. Aby korzystać z sieci bezprzewodowej, upewnij się, że między routerami nie ma więcej niż dwóch ścian.



## FAQ (Najczęściej zadawane pytania)

**P: Niektóre stare urządzenia nie mogą zidentyfikować ani połączyć się z siecią Wi-Fi routera. Jak sobie z tym poradzić?**

Ten router jest wyposażony w technologię Wi-Fi 6 nowej generacji, aby poprawić łączność sieci bezprzewodowej. Jednakże niektóre stare urządzenia mogą mieć problemy z kompatybilnością. Aby rozwiązać problem, skorzystaj z jednej z poniższych metod:

- Zaktualizuj oprogramowanie starych urządzeń.
- Włącz tryb czuwania sieci Wi-Fi 5 na routerze.

**P: Nie udało się uzyskać dostępu do Internetu po zakończeniu konfiguracji routera. Jak sobie z tym poradzić?**

Aby rozwiązać problem:

1. Upewnij się, że kabel sieciowy jest podłączony poprawnie i solidnie.
2. Upewnij się, że metoda dostępu do Internetu skonfigurowana na routerze jest odpowiednia dla miejsca instalacji.

Sprawdź tabelę, aby wybrać odpowiednią metodę dostępu do Internetu.

Metoda dostępu do Internetu	Parametry i urządzenia wymagane
DHCP	Brak
PPPoE	Konto i hasło
Adres IP statyczny	Adres IP statyczny
Przełącznik bezprzewodowy	Urządzenie sieci bezprzewodowej
Przełącznik przewodowy (AP)	Urządzenie sieci przewodowej

## Karta gwarancyjna

### Warunki gwarancji:

H3C oferuje wysokiej jakości, wysokowydajne produkty. Aby chronić Państwa prawa i korzyści, H3C oferuje następujące usługi gwarancyjne:

- Okres gwarancji wynosi trzy lata od dnia zakupu.
- Jeśli produkt nie może być używany z powodu problemu jakości w ciągu 30 dni od dnia zakupu, produkt może być wymieniony bezpłatnie.
- Zasilacz ma okres gwarancji 30 dni. Gwarancja nie obejmuje problemów spowodowanych innymi przyczynami niż jakość, takimi jak uszkodzenie przez ostre przedmioty, złamany pin, uszkodzenie kabla lub złamany kabel.
- Produkty naprawione/wymienione przez H3C korzystają z 90-dniowej gwarancji od daty naprawy/wymiany lub kontynuują korzystanie z oryginalnej pozostałej gwarancji, która jest dłuższa.
- Akcesoria, w tym materiały opakowaniowe i kable, nie są objęte bezpłatną gwarancją/wymianą.
- Wymagany jest dowód zakupu do skorzystania z gwarancji. Jeśli faktura nie może zostać przedstawiona, okres gwarancji będzie liczony od daty wysyłki.
- Aby zapewnić bezpieczeństwo danych i chronić prywatność, należy wykonać kopię zapasową i usunąć dane z nośnika pamięci, jeśli istnieje, przed oddaniem produktu do naprawy lub wymiany.

### Gwarancja nie obejmuje:

- Produkty nie pochodzące od H3C lub bez dowodów wskazujących, że są od H3C.
- Etykieta SN, etykieta zabezpieczająca lub etykieta adresu MAC jest podarta, uszkodzona lub sfalszowana.
- Uszkodzenia anteny spowodowane innymi przyczynami niż problem materiałowy lub produkcyjny.
- Uszkodzenia fizyczne spowodowane działaniem człowieka i uszkodzenia spowodowane wypadkami.
- Wady i uszkodzenia wynikające z użytkowania produktu w nietypowym środowisku.
- Uszkodzenia spowodowane nieautoryzowaną naprawą i modyfikacją.
- Normalne zużycie i uszkodzenia spowodowane korozją lub zewnętrznymi źródłami zasilania.
- Uszkodzenia spowodowane siłą wyższą, taką jak trzęsienie ziemi, powódź, tsunami, pożar, tajfun lub uderzenie pioruna.

### Dane kontaktowe:

E-mail: [Support.Magic@h3c.com](mailto:Support.Magic@h3c.com)

# 1. ដាប់ខ្សែបណ្តាញ

ម៉ូដឹមអ៊ិនធឺណិតអ៊ិនធឺណិត  
(ផ្តល់ដោយ ISP)

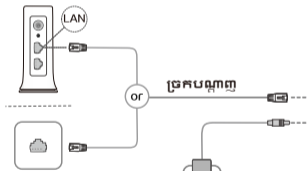

រន្ធនោតជញ្ជាំងអ៊ីស៊ីណិត

អាដាប់ទ័រថាមពលអគ្គិសនី

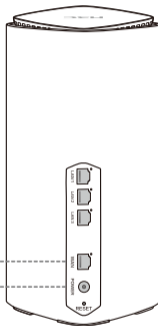

- ★ 1. ប្រើតែអាដាប់ទ័រថាមពលដែលផ្គត់ផ្គង់ជាមួយឧបករណ៍នេះ។
- 2. សម្រាប់ការគ្របដណ្តប់សញ្ញាកាន់តែប្រសើរ សូមដាក់វ៉ែតទ័រនៅក្នុងតំបន់ដែលគ្មានការស្ទះ។

## 2. រៀបចំបណ្តាញ Wi-Fi

1. ភ្ជាប់ទៅ Wi-Fi នៃរោតទ័រ បន្ទាប់ពីរោតទ័រត្រូវបានដំឡើង។ ពាក្យសម្ងាត់មិនត្រូវបានទាមទារ។  
(ឈ្មោះ: Wi-Fi ដែលមាននៅលើស្លាកឧបករណ៍។ )



2. អនុវត្តតាមអ្នកជំនួយការកំណត់រចនាសម្ព័ន្ធ ដើម្បីបន្តការកំណត់។  
(ប្រព័ន្ធ 192.168.124.1 នៅក្នុងកម្មវិធីរុករករបស់អ្នក ប្រសិនបើអ្នកជំនួយការមិនបើក។ )



3. កំណត់រចនាសម្ព័ន្ធការកំណត់ការភ្ជាប់អ៊ីនធឺណិត។  
(នីតិវិធីប្រែប្រួលតាមវិធីចូលប្រើអ៊ីនធឺណិត។)



★ ការចូលប្រើអ៊ីនធឺណិតដោយ PPPoE

4. កំណត់រចនាសម្ព័ន្ធល្បោះ Wi-Fi និងពាក្យសម្ងាត់គ្រប់គ្រងឡើងវិញ។  
(ពាក្យសម្ងាត់គ្រប់គ្រងអាចដូចគ្នាបេះបិទជាមួយនឹងពាក្យសម្ងាត់ Wi-Fi ។)



ភ្ជាប់ Wi-Fi ឡើងវិញ ដើម្បីចូលប្រើអ៊ីនធឺណិត។

📖 ល្អនដើម្បីទាញយកកម្មវិធីនេះ  
គ្រប់គ្រងរោងទ័រដោយភាព



H3C Magic App

# ច្រក ប៊ូតុង និង LEDs

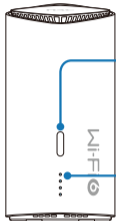

ប៊ូតុងសំណាញ់

LED

- បង្កើនប្រសិទ្ធភាពបណ្តាញភ័ស្តុដង្ហែរ
- ការដំឡើងបណ្តាញ Wi-Fi Mesh ។ ការដំឡើងនឹងត្រូវបានបិទ 2 នាទីក្រោយមក។ ភ្លើង LED បញ្ចេញពន្លឺពណ៌បៃតងបន្ទាប់ពីចុចប៊ូតុងសំណាញ់។

- ពណ៌ខៀវថេរ៖ ដំណើរការត្រឹមត្រូវ។
- ពន្លឺពណ៌ខៀវលឿន៖ រៀបចំបណ្តាញ Wi-Fi សំណាញ់។
- ពណ៌ទឹកក្រូចថេរ៖ សញ្ញាបញ្ជូនបន្តភ័ស្តុដង្ហែរខ្សោយ។
- ពន្លឺពណ៌ទឹកក្រូច៖ មិនភ្ជាប់អ៊ីនធឺណិតទេ។

ដើម្បីស្តាររោងទាំងទៅដល់នូវដើមរបស់រោងចក្រ សូមចុចប៊ូតុងកំណត់ ឡើងវិញក្នុងរយៈពេល 5 វិនាទីរហូតដល់អំពូល LED លោកលឿន។

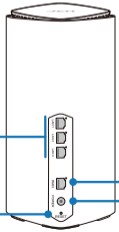

ច្រក Gigabit LAN

ច្រក Gigabit WAN

ច្រកថាមពល

ប៊ូតុងកំណត់ឡើងវិញ

# រៀបចំបណ្តាញ Wi-Fi សំណាញ់

ដើម្បីផ្តល់ការគ្របដណ្តប់សញ្ញាបណ្តាញទូទាំងផ្ទះមួយ ទិញរ៉ោតទ័រ H3C ជាច្រើនដែលគាំទ្រសំណាញ់ Wi-Fi ហើយប្រើនីតិវិធីខាងក្រោមដើម្បីរៀបចំបណ្តាញ Wi-Fi សំណាញ់៖

1. កំណត់រចនាសម្ព័ន្ធរ៉ោតទ័រ ដើម្បីចូលប្រើអ៊ីនធឺណិត ហើយប្រើវាជាឧបករណ៍បញ្ជា។
2. ភ្ជាប់រ៉ោតទ័រផ្សេងទៀតជាភ្នាក់ងារទៅបណ្តាញ 60 វិនាទីបន្ទាប់ពីពួកគេបើកថាមពលដោយប្រើវិធីណាមួយខាងក្រោម។

សង្កេតមើលស្ថានភាព LED នៅលើភ្នាក់ងារកំឡុងពេលដំណើរការដំឡើងបណ្តាញ Wi-Fi Mesh ។

- ពណ៌ខៀវចេរៀម៖ ការភ្ជាប់ល្អ។
- ពណ៌ទឹកក្រូចចេរៀម៖ ការភ្ជាប់ដោយយុត្តិធម៌។
- ពន្លឺពណ៌ទឹកក្រូច៖ ការភ្ជាប់បរាជ័យ។

## វិធីសាស្ត្រទី 1: បណ្តាញខ្សែ

ប្រើខ្សែបណ្តាញដើម្បីភ្ជាប់ប្រក WAN នៅលើភ្នាក់ងារទៅប្រក LAN នៅលើឧបករណ៍បញ្ជា។

## វិធីសាស្ត្រទី 2: បណ្តាញតតខ្សែ

ចុចប៊ូតុង Mesh នៅលើឧបករណ៍បញ្ជា និងភ្នាក់ងារក្នុងពេលដំណាលគ្នា។ បណ្តាញ Wi-Fi សំណាញ់នឹងត្រូវបានកំឡើងដោយរ៉ោតទ័រដោយស្វ័យប្រវត្តិក្នុងរយៈពេល 2 នាទី។

ប្រសិនបើមានភ្នាក់ងារច្រើន ធ្វើបែបបទមុនម្តងទៀត ដើម្បីភ្ជាប់ភ្នាក់ងារម្តងមួយទៅកាន់បណ្តាញ។

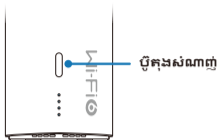

- ★ ប្រសិនបើ LED នៅលើភ្នាក់ងារមិនមានពណ៌ខៀវទេ ចូរដាក់អ័កទ័រនៅជិតឧបករណ៍បញ្ជា ឬភ្នាក់ងារផ្សេងទៀត ដែលត្រូវបានភ្ជាប់ទៅបណ្តាញ។

### ព័ត៌មានជំនួយ



#### វិធីសាស្ត្របណ្តាញ

- ជាការអនុវត្តល្អបំផុត សូមប្រើបណ្តាញខ្សែសម្រាប់ផ្ទះពហុជាន់ ដើម្បីប្រើបណ្តាញឥតខ្សែ ត្រូវប្រាកដថាគ្មានភាពឯកោ ដូចជាកំដៅជាន់នៅចន្លោះជាន់ ហើយព្យាយាម ដាក់អ័កទ័រនៅកន្លែងតែមួយនៅជាន់ខាងលើ និងជាន់ក្រោម។
- ជាការអនុវត្តល្អបំផុត សូមប្រើបណ្តាញឥតខ្សែសម្រាប់ផ្ទះផ្លែឈូងផ្ទះផ្លែឈូង។



#### ការដាក់អ័កទ័រ

ព្យាយាមចែកចាយអ័កទ័រឱ្យស្មើគ្នានៅក្នុងតំបន់ដែលមានការស្ទុះកិច។ ដើម្បីប្រើបណ្តាញឥតខ្សែ សូមប្រាកដថាមានជញ្ជាំងកិចជាងពីររវាងអ័កទ័រ។



## សំណួរដែលសួរញឹកញាប់ (សំណួរដែលសួរញឹកញាប់)

**សំណួរ:** ឧបករណ៍ចាស់ៗមួយចំនួនមិនអាចកំណត់អត្តសញ្ញាណ ឬភ្ជាប់ទៅរោតទ័រ Wi-Fi បានទេ។ តើត្រូវដោះស្រាយដោយរបៀបណា?

រោតទ័រនេះត្រូវបានបំពាក់ដោយបច្ចេកវិទ្យា Wi-Fi 6 ជំនាន់ថ្មី ដើម្បីកែលម្អការភ្ជាប់បណ្តាញឥតខ្សែ។ ទោះយ៉ាងណាក៏ដោយ ឧបករណ៍ចាស់ៗមួយចំនួនអាចមានបញ្ហាការពន្លឺជាមួយវា។

ដើម្បីដោះស្រាយបញ្ហា សូមប្រើវិធីណាមួយខាងក្រោម៖

- ដំឡើងកំណែកម្មវិធីរបស់ឧបករណ៍ចាស់។
- បើក Wi-Fi 5 Standby Network នៅលើរោតទ័រ។

**សំណួរ:** បរាជ័យក្នុងការចូលប្រើអ៊ីនធឺណិតបន្ទាប់ពីការកំណត់រចនាសម្ព័ន្ធរោតទ័របានបញ្ចប់។ តើត្រូវដោះស្រាយដោយរបៀបណា?

ដើម្បីដោះស្រាយបញ្ហា៖

1. ដើម្បីប្រាកដថាខ្សែបណ្តាញត្រូវបានភ្ជាប់យ៉ាងត្រឹមត្រូវ និងអាចទុកចិត្តបាន។
  2. ត្រូវប្រាកដថាវិធីសាស្ត្រចូលប្រើអ៊ីនធឺណិតដែលបានកំណត់រចនាសម្ព័ន្ធនៅលើរោតទ័រគឺអាចអនុវត្តបាននៅកន្លែងដំឡើង។
- សូមមើលការងារដើម្បីជ្រើសរើសវិធីសាស្ត្រចូលប្រើអ៊ីនធឺណិតសមរម្យ។

វិធីសាស្ត្រចូលប្រើអ៊ីនធឺណិត	ប៉ារ៉ាម៉ែត្រ និងឧបករណ៍ដែលត្រូវការ
DHCP	គ្មាន
PPPoE	គណនីនិងពាក្យសម្ងាត់
IP ថតិរន្ត	IP ថតិរន្ត
ការបញ្ជូនឥតខ្សែ	ឧបករណ៍បណ្តាញឥតខ្សែ
ការបញ្ជូនឥតខ្សែ (AP)	ឧបករណ៍បណ្តាញខ្សែ

# ប័ណ្ណធានា

## លក្ខខណ្ឌនៃការធានា

H3C ផ្តល់នូវផលិតផលដែលមានគុណភាពខ្ពស់ និងមានប្រសិទ្ធភាពខ្ពស់។ ដើម្បីការពារសិទ្ធិ និងអត្ថប្រយោជន៍របស់អ្នក H3C ផ្តល់សេវាកម្មធានាដូចខាងក្រោម៖

- រយៈពេលធានាគឺបីឆ្នាំគិតចាប់ពីថ្ងៃទិញ។
- ប្រសិនបើផលិតផលមិនអាចប្រើប្រាស់បានដោយសារបញ្ហាគុណភាពក្នុងរយៈពេល 30 ថ្ងៃគិតចាប់ពីថ្ងៃទិញ ផលិតផលអាចត្រូវបានជំនួសដោយមិនគិតថ្លៃ។
- អាត់បន្ទាប់ថ្មីចំពោះរយៈពេលធានា 30 ថ្ងៃ។ ការធានាមិនគ្របដណ្តប់លើបញ្ហាដែលបង្កឡើងដោយហេតុផលផ្សេងទៀតក្រៅពីគុណភាពដូចជាការខូចខាតដោយរុក្ខមុត/ស្រួច ខូចម្តួល ខូចខ្សែ ឬខ្សែខូច។
- ផលិតផលដែលត្រូវបានជួសជុល/ជំនួសដោយ H3C ទទួលបានការធានារយៈពេល 90 ថ្ងៃចាប់ពីថ្ងៃជួសជុល/ជំនួស ឬបន្តរករយនឹងការធានាដែលនៅសេសសល់ពីដើម ទោះជាមួយឈ្មោះផ្សេងនោះ។
- គ្រឿងបន្លែង រួមទាំងសម្ភារៈវេចខ្ចប់ និងខ្សែមិនត្រូវបានគ្របដណ្តប់ដោយការធានា/សេវាជំនួសដោយឥតគិតថ្លៃទេ។
- វិគ្គយបក្រទិញត្រូវបានទាមទារសម្រាប់សេវាកម្មធានា។ ប្រសិនបើវិគ្គយបក្រមិនអាចផ្តល់ជូនបានទេ រយៈពេលធានានឹងត្រូវគណនាចាប់ពីថ្ងៃដឹកជញ្ជូន។
- ដើម្បីធានាសុវត្ថិភាពទិន្នន័យ និងការពារឯកជនភាពរបស់អ្នក បម្រុងទុក និងលុបទិន្នន័យនៅក្នុងឧបករណ៍ផ្នែក ប្រសិនបើមាន មុនពេលប្រគល់ផលិតផលសម្រាប់ជួសជុល ឬជំនួស។

## ការធានាមិនគ្របដណ្តប់

- ផលិតផលមិនមែនមកពី H3C ឬគ្មានកម្រិតដែលបង្ហាញថាពួកគេមកពី H3C។
- ភ្នាក់ងារ SN, ភ្នាក់ងារការពារការរំខាន ឬភ្នាក់ងារអានយន្តការ MAC ត្រូវបានរំលោភ ខូច ឬប្រឌឹក។
- ការខូចខាតអង្កែបបង្កឡើងដោយហេតុផលផ្សេងក្រៅពីបញ្ហាសម្ភារៈ ឬការផលិត។
- ការខូចខាតរាងកាយ និងការខូចខាតដែលបង្កឡើងដោយគ្រោះថ្នាក់។
- ខូចគុណភាព និងការខូចខាតដោយសារផលិតផលត្រូវបានប្រើប្រាស់ក្នុងបរិយាកាសមិនប្រក្រតី។
- ការខូចខាតដែលបណ្តាលមកពីការជួសជុល និងការរក្សាប្រែដោយគ្មានការអនុញ្ញាត។
- ការរោគ និងការរំលោភធម្មតា និងពីការភាព និងការខូចខាតដែលបណ្តាលមកពីការ corrosion ឬប្រភពថាមពលខាងក្រៅ។
- ការខូចខាតដែលបង្កឡើងដោយគ្រោះមហន្តរាយដូចជា ការញ្ជ័យដី ទឹកជំនន់ រលកយក្សស្វ័យភាព អគ្គិភ័យ ព្យុះទីហ្លុង ឬភ្លើងឆេះ។

## ព័ត៌មានទំនាក់ទំនង

អ៊ីមែល: Support.Magic@h3c.com

# 1. Подключите сетевой кабель

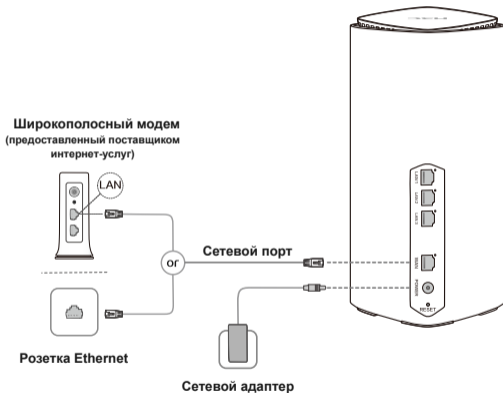

- ★ 1. Используйте только блок питания, поставляемый вместе с этим оборудованием.
- 2. Для лучшего охвата сигнала разместите маршрутизатор в области без препятствий.

## 2. Настройка Wi-Fi сети

1. Подключитесь к Wi-Fi маршрутизатора после установки. Пароль не требуется.  
(Доступные имена Wi-Fi указаны на этикетке устройства.)



2. Следуйте инструкциям мастера настройки.  
(Введите 192.168.124.1 в браузер, если мастер не открывается.)



### 3. Настройка параметров подключения к интернету.

(Процедура может отличаться в зависимости от способа доступа к интернету.)



★ Доступ к интернету через PPPoE

### 4. Перенастройте имя Wi-Fi и пароль управления.

(Пароль управления может совпадать с паролем Wi-Fi.)



Переподключитесь к Wi-Fi для доступа в интернет.

 Сканируйте для загрузки этого приложения  
Управляйте маршрутизатором с легкостью



H3C Magic App

## Порты, кнопки и светодиоды

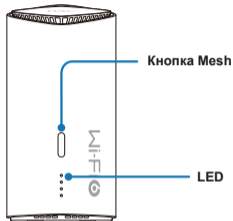

- Оптимизация беспроводной сети.
- Настройка беспроводной сети Mesh. Настройка будет отключена через 2 минуты после нажатия кнопки Mesh. Светодиод быстро мигает зеленым после нажатия кнопки Mesh.

- Непрерывный синий: работает правильно.
- Быстро мигает синим: настройка ячеистой сети Wi-Fi.
- Непрерывный оранжевый: слабые сигналы беспроводного реле.
- Мигающий оранжевый: подключение к Интернету отсутствует.

Для восстановления маршрутизатора в заводские настройки удерживайте кнопку сброса более 5 секунд, пока светодиод не начнет быстро мигать.

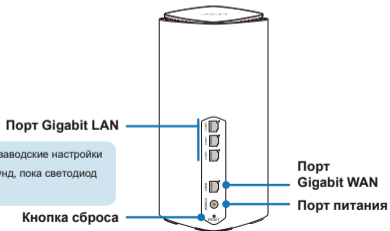

## Настройка сети Wi-Fi Mesh

Чтобы обеспечить хорошее покрытие сигнала в большом доме, приобретите несколько маршрутизаторов H3C, поддерживающих сеть Wi-Fi Mesh, и используйте следующую процедуру для настройки сети Wi-Fi Mesh:

1. Настройте маршрутизатор для доступа в интернет и используйте его в качестве контроллера.
2. Подключите другие маршрутизаторы в качестве агентов к сети через 60 секунд после их включения, используя один из следующих методов.

Наблюдайте за состоянием светодиодов на агентах во время процесса настройки сети Wi-Fi Mesh.

- Непрерывный синий: хорошее соединение.
- Непрерывный оранжевый: хорошее соединение.
- Мигает оранжевым: не удалось установить соединение.

### Метод 1: Проводная сеть

Используйте сетевой кабель для подключения порта WAN на агенте к порту LAN на контроллере.

### Метод 2: Беспроводная сеть

Нажмите кнопку Mesh на контроллере и агенте одновременно. Меш-сеть Wi-Fi будет автоматически настроена роутерами в течение 2 минут.

Если существует несколько агентов, повторите предыдущую процедуру, чтобы подключить агентов поочередно к сети.



- ★ Если светодиод на агенте не горит постоянно синим, поместите маршрутизатор рядом с контроллером или другим агентом, подключенным к сети.

## Советы



### Метод сетевого подключения

- В качестве лучшей практики используйте проводную сеть для многоэтажного дома. Для использования беспроводной сети убедитесь, что между этажами нет изоляции, такой как напольное отопление, и попробуйте разместить роутеры в одном и том же месте на верхних и нижних этажах.
- В качестве лучшей практики используйте беспроводную сеть для большой квартиры.



### Расположение роутеров

Постарайтесь равномерно распределить роутеры в местах с меньшими препятствиями. Для использования беспроводной сети убедитесь, что между роутерами нет более двух стен.



## Часто задаваемые вопросы (FAQ)

### **В: Некоторые старые устройства не могут идентифицировать или подключиться к Wi-Fi роутеру. Что делать?**

Этот роутер оснащен технологией беспроводной сети нового поколения Wi-Fi 6 для улучшения беспроводной сетевой связи. Однако некоторые старые устройства могут иметь проблемы с совместимостью с ним.

Чтобы решить проблему, используйте любой из следующих методов:

- Обновите программное обеспечение старых устройств.
- Включите резервную сеть Wi-Fi 5 на роутере.

### **В: Не удалось получить доступ в Интернет после завершения настройки роутера. Что делать?**

Чтобы решить проблему:

1. Убедитесь, что сетевой кабель подключен правильно и надежно.
2. Убедитесь, что метод доступа в Интернет, настроенный на роутере, применим на установочном сайте.

См. таблицу для выбора подходящего метода доступа в Интернет.

Метод доступа в Интернет	Параметры и необходимые устройства
DNCP	Отсутствует
PPPoE	Учетная запись и пароль
Статический IP	Статический IP
Беспроводной ретранслятор	Устройство беспроводной сети
Проводной ретранслятор (AP)	Устройство проводной сети

## Гарантийный талон

### Условия гарантии:

НЗС предоставляет высококачественные и высокопроизводительные продукты. Для защиты ваших прав и интересов НЗС предоставляет следующие гарантийные услуги:

- Срок гарантии составляет три года с даты покупки.
- Если продукт не может быть использован из-за проблемы с качеством в течение 30 дней с даты покупки, продукт может быть заменен бесплатно.
- Сетевой адаптер имеет срок гарантии 30 дней. Гарантия не распространяется на проблемы, вызванные причинами, отличными от качества, такими как повреждение острыми предметами, сломанный контакт, повреждение кабеля или разорванный кабель.
- Продукты, отремонтированные/замененные НЗС, пользуются гарантией на 90 дней с даты ремонта/замены или продолжают пользоваться оставшейся исходной гарантией, в зависимости от того, что дольше.
- Аксессуары, включая упаковочный материал и кабели, не покрываются бесплатной гарантией/услугой замены.
- Для получения гарантийного обслуживания необходима покупная квитанция. Если квитанция не может быть предоставлена, срок гарантии будет рассчитываться с даты отгрузки.
- Для обеспечения безопасности данных и защиты вашей конфиденциальности, создайте резервную копию и удалите данные на носителе информации, если они есть, перед возвратом продукта на ремонт или замену.

### Гарантия не распространяется на:

- Продукты не от НЗС или без документальных доказательств того, что они от НЗС.
- Этикетка с серийным номером, пломба или адрес MAC повреждены, разорваны или подделаны.
- Повреждения антенны, вызванные причинами, отличными от материальных или производственных проблем.
- Механические повреждения, вызванные человеческими действиями, и повреждения, вызванные несчастными случаями.
- Дефекты и повреждения, вызванные использованием продукта в аномальной среде.
- Повреждения, вызванные несанкционированным ремонтом и модификацией.
- Естественный износ и повреждения, вызванные коррозией или внешними источниками питания.
- Повреждения, вызванные форс-мажорными обстоятельствами, такими как землетрясение, наводнение, цунами, пожар, тайфун или удар молнии.

### Контактная информация:

Электронная почта: [Support.Magic@h3c.com](mailto:Support.Magic@h3c.com)

Version: 5W101-20240423

The information in this document is subject to change without notice.

Copyright © 2023-2024 New H3C Intelligence Terminal Co., Ltd.